

Plomek
DVEŘE · ZÁRUBNĚ



INTERIÉROVÉ
**DVEŘE
A ZÁRUBNĚ**



Slovo majitele

Děkujeme, že jste projevíli zájem o výrobky rodinné firmy Zlomek, s.r.o., která se více než 30 let věnuje problematice interiérových dveří a zárubní. Zakládáme si na spokojenosti zákazníka, která pramení z kvality výrobku. Každé dveře a zárubně jsou vyráběny s náležitou péčí, jelikož se jedná o zakázkovou výrobu. V našich výrobních a obchodních provozech zaměstnáváme více než 60 zaměstnanců.

Je velmi důležité, aby zákazník srovnával poměr ceny vůči konstrukci a zpracované kvalitě výrobku. Na první pohled totiž vypadají všechny dveře na trhu stejně, pokud je posuzujeme jen z katalogu. Rozdíl je však v zámku, závěsech, povrchu, dále hlavně v materiálu, detailech a konstrukci, která ovšem zůstává zákazníkovi skryta. Proto Vás zveme na některou z našich vzorkoven v ČR a na Slovensku, kde se můžete detailně seznámit s našimi výrobky, které jsou značeny puncem rodinné firmy Zlomek, s.r.o.

Josef Zlomek



Výrobní hala v Hodoníně





OBSAH

Smart	4
Brilant	8
Inox	10
Nero	12
Glasswood	14
Novita	16
Bels	18
Vila	20
Bravo	22
Standard	24
Reverzní dveře	26
Skládací dveře	27
Vstupní do bytu	28
Speciální dveře	29
Skryté zárubně	30
Celoskleněné program	31
Posuvné dveře	32
Rámová zárubeň	36
Světlíkové stěny	37
Obklad kovové zárubně	38
Panely piano	39
Technické parametry	40
Příslušenství	42
Mušle pro posuvné dveře	44
Vzorník skel	45
Dekory	46
Stavební otvory	50

SMART

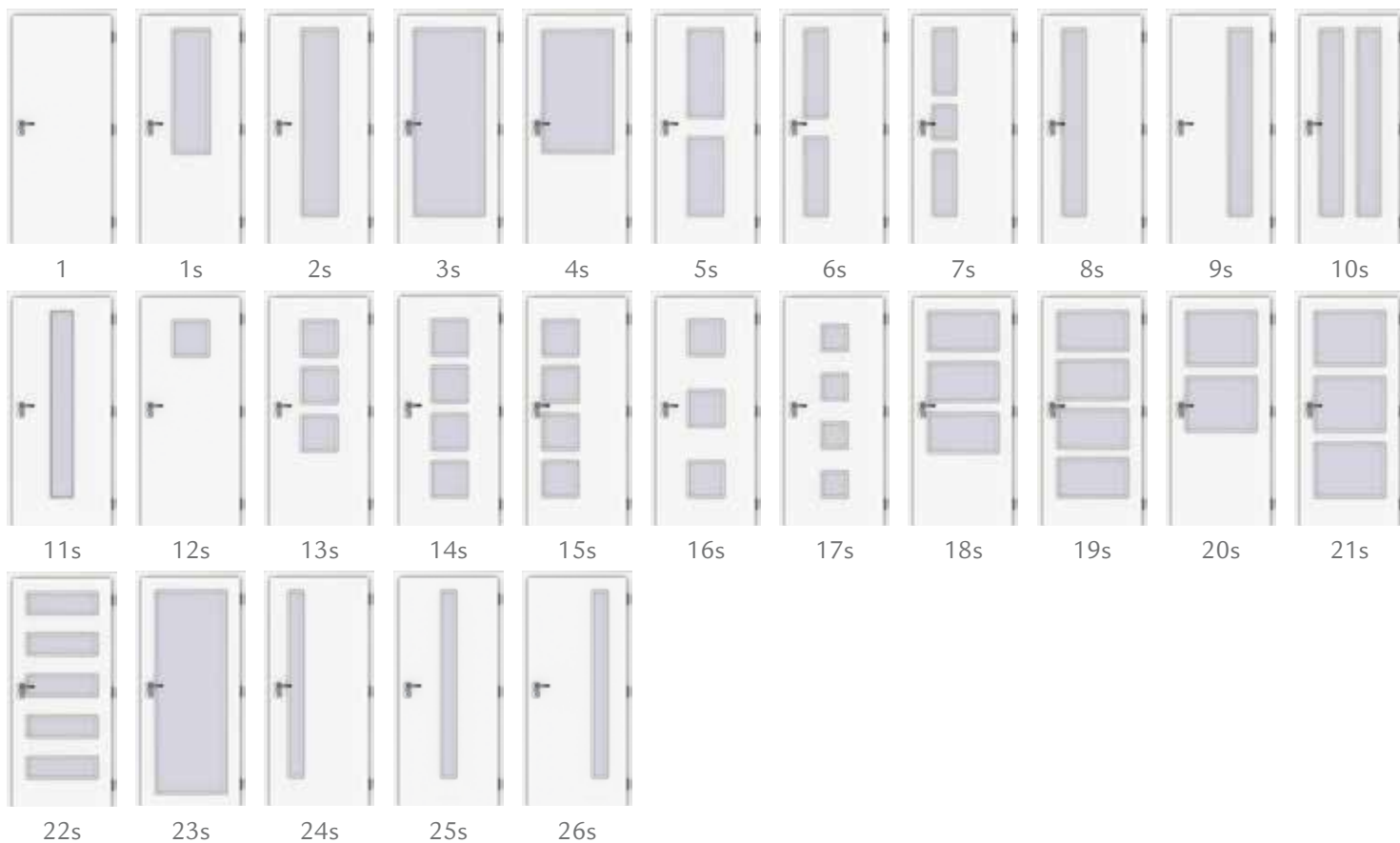

Dekory CPL



Profily zasklívacích lišt
obalovaná



Typ F (v dekoru dveří)

Dveřní výplň

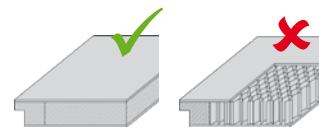

pazdeřová deska

voština

Modelová řada vytvořená
z nejpoblárnějších modelů
prosklených dveří.

TIP!

*Hodí se vám do pokoje světlý
dekor dveří, zatímco z druhé
strany byste potřebovali dveře
tmavé? Žádný problém! Využijte
kombinaci dekorů a naše dveře
vám budou dokonale ladit
s interiérem.*



SMART 22s,
Borovice šedá,
sklo Matelux

SMART

SMART



1k 2k 3k 4k 5k 6k 7k 8k 9k 10k 11k



12k 13k 14k 15k 16k 17k 18k 19k 20k 21k 22k



23k 24k 25k 26k

Dekory CPL



Profily zasklívacích lišt
obalovaná



Typ F (v dekoru dveří)

Dveřní výplň

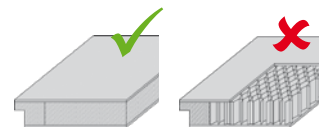

pazdeřová deska

voština

Řada vytvořená z nejpobulárnějších modelů dveří, skleněná výplň je však nahrazena 14mm kazetou v dekoru dveří.

TIP!

Vadí vám pod dveřmi průsvit světla, průvan nebo chcete dveře lépe odhlučnit? Vaše obavy vyřeší výsuvná prahová lišta, více na str. 42.

nelze v protipožárním ■
provedení a nástřiku RAL

SMART 19k,
Dub Halifax tabákový



SMART

BRILANT

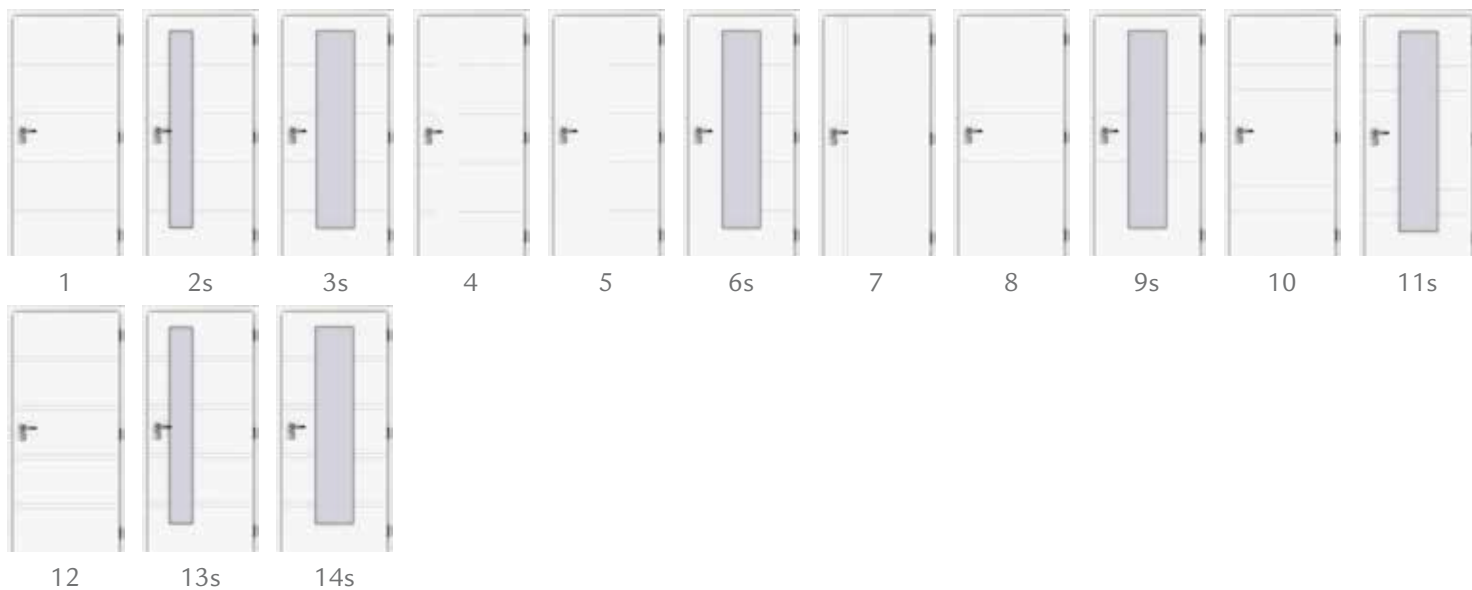

Dveře je možno dodat v odstínech dle vzorníku RAL.



Dveřní výplň

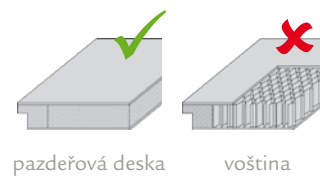

Profily zasklívacích lišt obalovaná



Řada Brilant představuje
lakované dveře
s vyfrézovanými drážkami
lakované do odstínu RAL.

V případě atypické výšky
dvevního křídla se rozměrově
lišší označená část



BRILANT 1,
Bílá



BRILANT

INOX

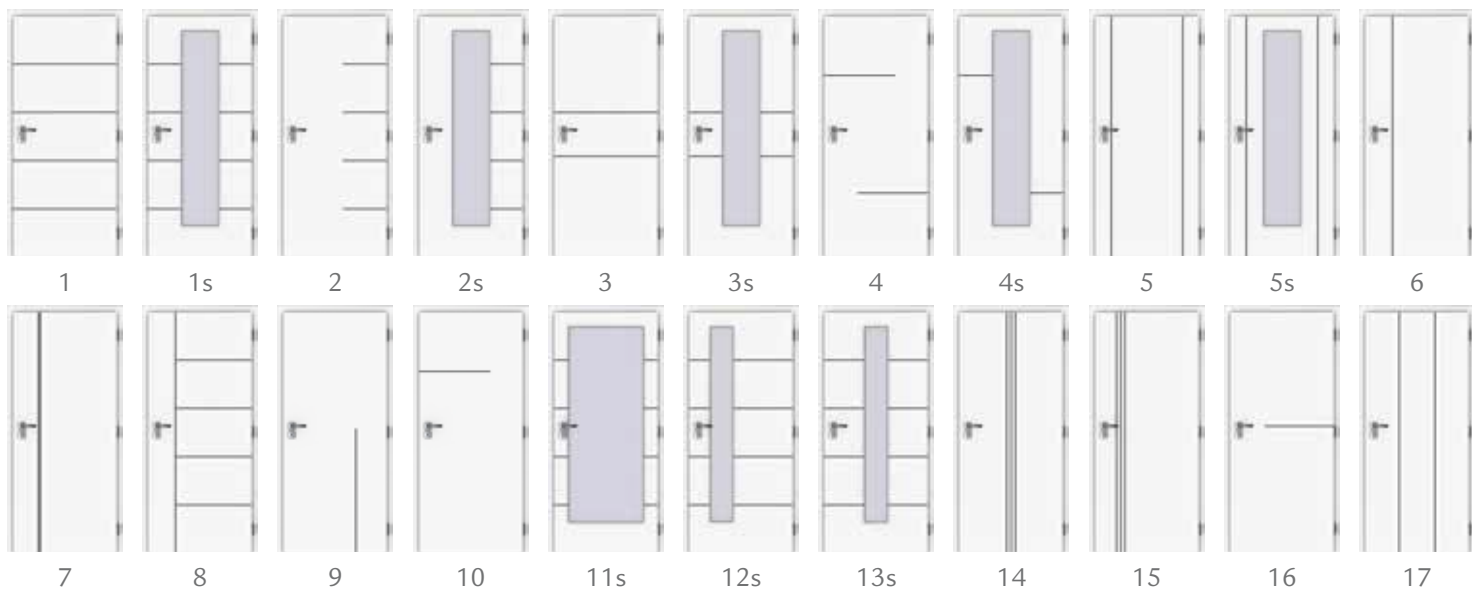

Dekory CPL



obalovaná



Typ F (v dekoru dveří)



Typ N (imitace nerez)
příplatková

Dveřní výplň



pazdeřová deska

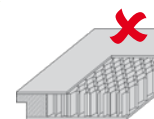

voština

Dveře INOX
jsou vyzdobeny
prvky imitace nerez,
které vnesou do Vašeho
interiéru eleganci.

V případě atypické výšky
dveřního křídla se rozměrově
lišší označená část



nelze v provedení RAL ■

INOX 1s,
Dub Vicenza,
bezfalcové provedení



INOX

NERO

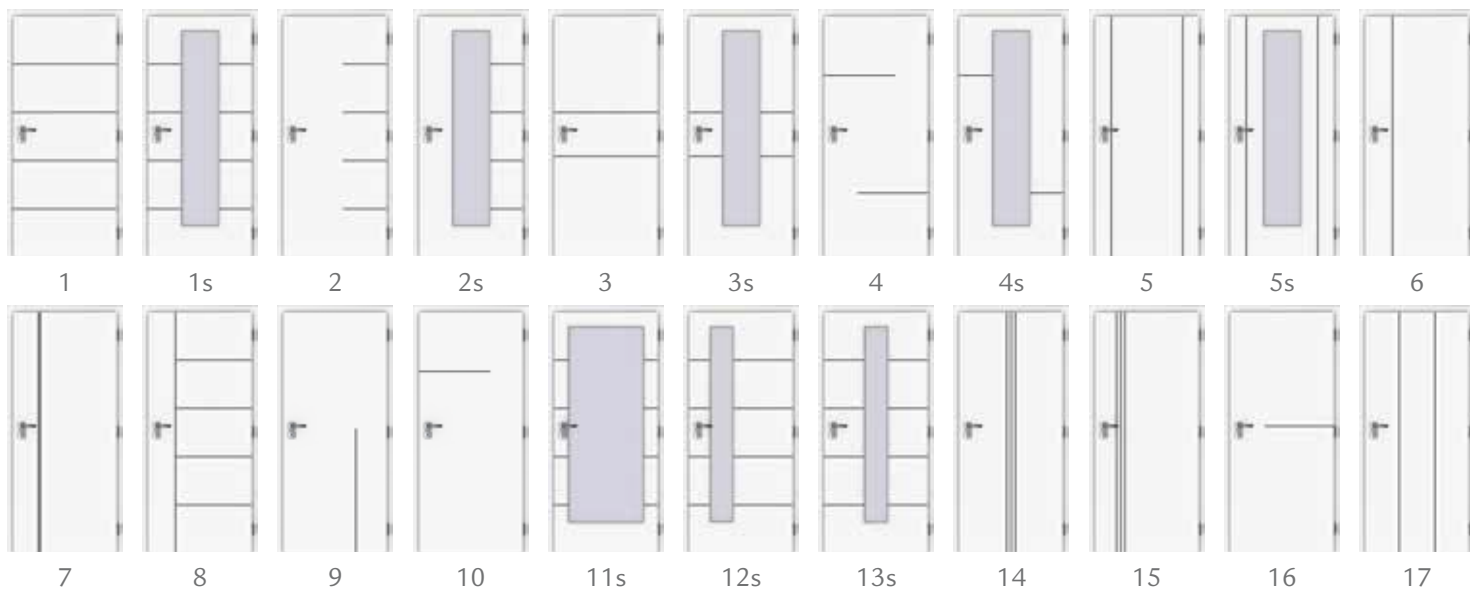

Dekory CPL



Profily zasklívacích lišt
obalovaná



Typ F (v dekoru dveří)

Dveřní výplň

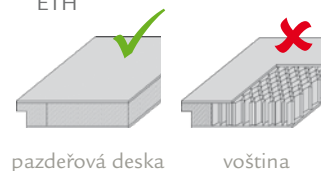

Dveře jsou vyzdobeny
černými pásky
ve vysokém lesku.
Zasklívací rámeček
je v barvě dekoru dveří.

TIP!
Černé kování

V případě atypické výšky
dveřního křídla se rozměrově
lišší označená část



nelze v provedení RAL ■

NERO 7,
Bílá perla,
skrytý závěs pro falcové dveře



NERO

GLASSWOOD



K - značí výplň kazetu 14 mm

S - značí výplň sklo 8 mm

Možná je i kombinace dvou dekorů - rámu a kazetové výplně (nikoliv dvoustranná kombinace).

Dekory CPL



Typy skel - bezpečnostní 8 mm

connex čirý, connex mléčný

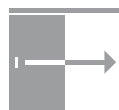

Posuvné dveře

u všech modelů lze pouze systém Texas.
U modelů 3s, 3k, 5s, 5k i Standard
a posuv do pouzdra

Populární modelová řada,
která svým designem
přinese do každého interiéru
moderní nádech.

TIP!
Dejte svým dveřím
nevšední vzhled vodorovnou
kresbou dekoru.

nelze v protipožárním ■
provedení, OKZ
a nástřiku RAL

GLASSWOOD 4s,
Dub Halifax bílý – příčný dekor,
sklo Connex mléčný



GLASSWOOD

NOVITA



1k

1s

2k

2s

3k

3s

Dekory CPL



Sklo: kalené
Matelux 6mm

Rámové dveře s příčnými kazetami mají styl, který se hodí jak do moderního, tak tradičního interiéru.

kombinace dekorů ■
není možná ■
nelze v protipožárním ■
provedení a nástřiku RAL

NOVITA 1s,
Dub Halifax přírodní,
sklo Matelux



NOVITA

BELS



1k

1s

2s

3s

4s

Dekory CPL



Základní

BPE

ŠED

ANŠ

KAŠ

TAŠ

KAB

OŘD

3D

BPÓ

BOP

BOŠ

JAS

DBB

DAŠ

DBH

DBV

DBN

DCP

OŘT

Premium

DHB

DHP

DHT

DCH

ETH

Sklo: kalené
Matelux 6mm

Modelová řada BELS
reprezentuje jednoduché
tvary prosklení bez
zasklívacích lišt.

orientace kresby dřeva ■



kombinace dekorů ■
není možná

nelze v protipožárním ■
provedení a nástřiku RAL

BELS 1s,
Borovice šedá,
sklo Matelux



BELS

VILA



5sk

Dekory CPL



Profily zasklívacích lišt obalovaná



Typ F (v dekoru dveří)

Dveřní výplň

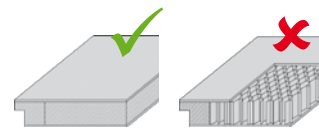

pazdeřová deska

voština

Interiérové dveře
v anglickém stylu.
Nejčastěji se vyrábí
v bílém provedení,
avšak výběr dekoru záleží
jen na Vás.

sklo alternuje kazeta 14 mm ■
nelze v protipožárním ■
provedení a nástřiku RAL

VILA 5s,
Alpská bílá,
sklo Matelux



VILA

BRAVO

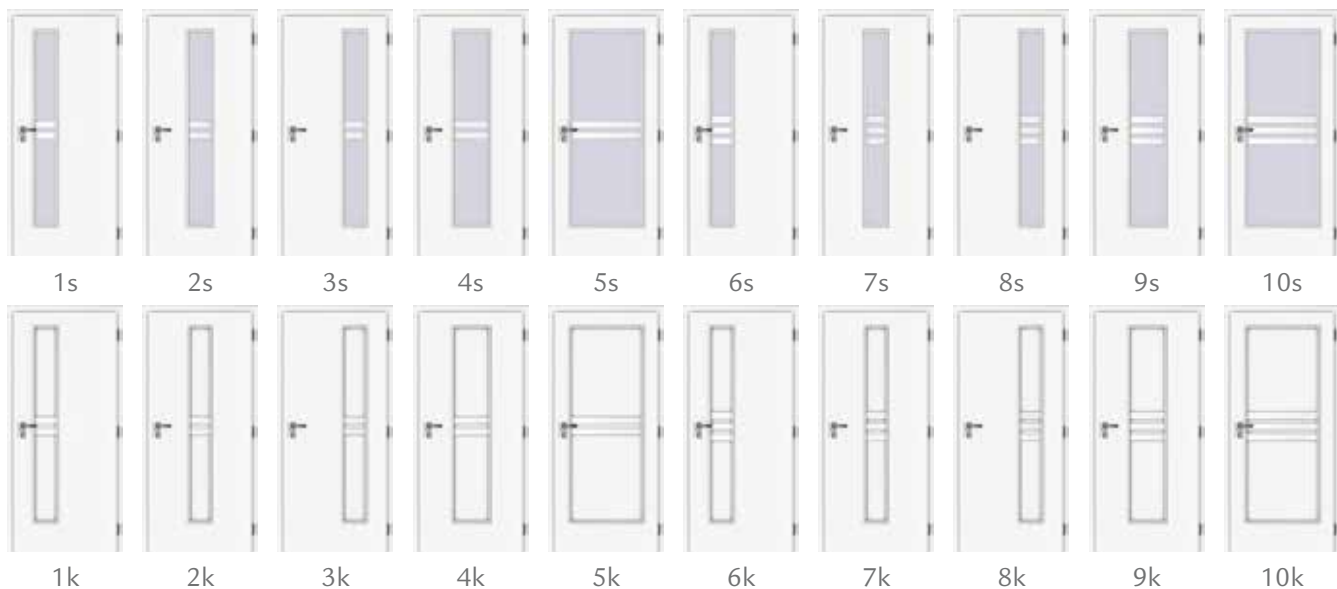

Dekory CPL



Profily zasklívacích lišt
obalovaná



Typ F (v dekoru dveří)

Dveřní výplň

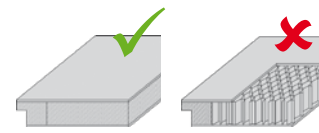

pazdeřová deska

voština

Modelová řada Bravo vychází z oblíbených modelů řady Smart, je však doplněna o ozdobné lišty v dekoru dveří.

BRAVO 10s,
Dub Hamilton,
sklo Matelux



BRAVO

STANDARD



Dekory CPL



Profily zasklívacích lišt
obalovaná



Typ F (v dekoru dveří)

Dveřní výplň

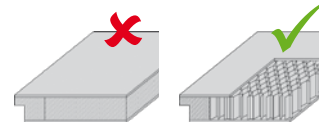

pazdeřová deska

voština

Řada Standard je
ekonomickou variantou.
Přináší výběr modelů
z řady Smart.
Rozdíl je v konstrukci - výplň
tvoří papírová voština.



STANDARD 8s,
Dub Nebraska,
sklo Matelux

STANDARD



REVERZNÍ

Reverzní otevírání dveří umožňuje dveře otevřít opačným směrem, tj. do zárubně. Z praktických důvodů jsou tedy vhodné do úzkých chodeb. Plní však i estetickou funkci, protože dveře jsou v rovině se zárubní.

- nelze v protipožárním a protihlukovém provedení

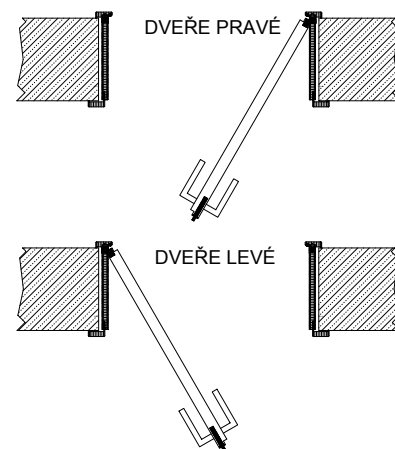

Typy dveří



1

8s

SMART 1,
Dub Halifax přírodní,
reverzní otevírání

Při otevření dojde ke složení na dvě poloviny a nasunutí na jednu stranu zárubně.

Průchod se tím zmenší o 8,5 cm. Kování skládacích dveří ZLOMEK je skryté, při zavřených dveřích nejsou vidět závěsy.

jednokřídlé - levé

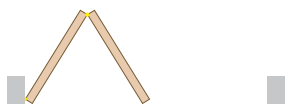

jednokřídlé - pravé



dvoukřídlé

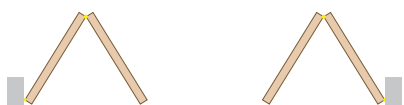

Typy dveří



1

8s

9s

10s

SMART 1,
Ořech tabák,
skládací dveře



SKLÁDACÍ

Jedná se o vstupní dveře do bytu. Zpravidla jsou vyrobeny v protipožární úpravě a jsou usazeny do kovové zárubně. Samozřejmostí je bezpečnostní kování, z příslušenství lze pak dokoupit a instalovat přídatný zámek, panoramatické nebo digitální kukátko.

VSTUPNÍ DO BYTU

SPECIÁLNÍ protipožární, protihlukové, kyvné dveře



PROTIPOŽÁRNÍ DVEŘE

Protipožární dveře a zárubně pro bytovou i průmyslovou výstavbu vyrábíme v provedení EI 30 DP3, EW 30 DP3. Je možné je dodat i v kouřotěsné úpravě, popř. bezfalcové konstrukci. Mohou být osazeny širokou nabídkou speciálního kování: kartové zámky, el. zámky, panikové kování atd.

PROTIHLUKOVÉ DVEŘE

Pokud máte větší požadavek na neprůzvučnost, nabízíme Vám protihlukové dveře. Dveře je možné dodat v plné i prosklené variantě. Hodnota útlumu R_w je 33 dB. Dveře musí být navíc osazeny pevným prahem nebo výsuvnou prahovou lištou. Dveře je možné dodat pouze v plné variantě. Dveře musí být navíc osazeny výsuvnou prahovou lištou.

KYVNÉ DVEŘE

Kyvné dveře (hovorově „lítačky“) mají využití zejména v průchodech s frekventovaným pohybem, nebo u kterých se dbá, aby se dveře udržovaly zavřené. Dveře se dají otevřít na obě strany pouhým kopnutím nohou, proto je doporučujeme opatřit okopovou plechovou lištou. Z bezpečnostních důvodů by dveře měly být alespoň částečně prosklené. Mohou být jednokřídlé či dvoukřídlé.



Díky naprosté integraci dveří se stěnou vytváří jedinečný dojem neviditelných dveří. Odlehčíte prostor a místnost i opticky zvětšíte.

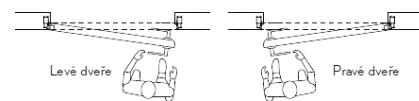

dveře otevírané dovnitř

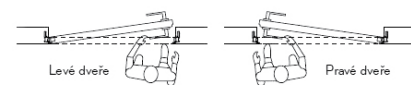

dveře otevírané ven

SKRYTÉ ZÁRUBNĚ

- celoskleněné dveře otočné ■
- posuvné skleněné systémy ■
- celoskleněné stěny ■
- sprchové kouty ■
- skleněná zábradlí ■

Kování pro celoskleněné
dveře www.bartosini.cz

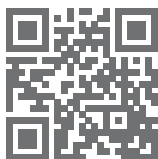

Katalog skel JAP
www.sklo-jap.cz

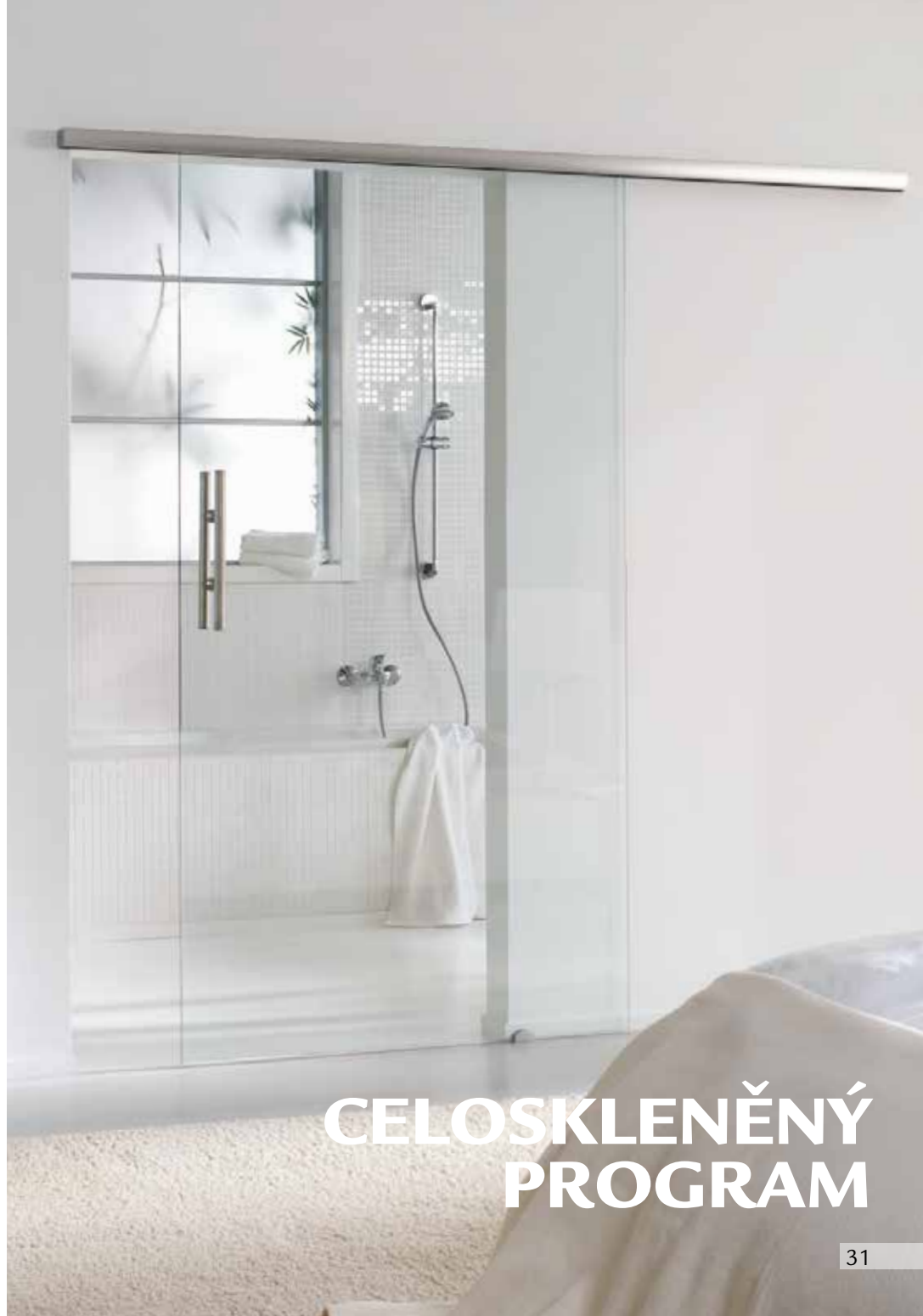
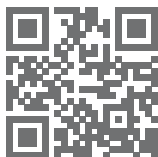

CELOSKLENĚNÝ PROGRAM



system Standard



system Elox - na zárubeň



system Elox - na stěnu



system Elox - na stěnu - černé provedení



system Minima*



system Minima* - černé provedení

* pouze plné dveře



systém Texas



madlo Texas
(255 x 35 mm)



mušle Texas
(203 x 53 mm)

Posuvné dveře na stěnu

Jednokřídle, dvoukřídle - tento způsob otvírání lze využít při jednoduché rekonstrukci. Nevyžaduje žádné speciální stavební úpravy. Dveřní křídlo je zavěšeno v kolejnici připevněné na stěnu. Ve spodní části dveřního křídla je drážka. Do podlahy je přišroubován vodící trn, který zajišťuje přímočarý pohyb křídla. Pro větší komfort lze u dvoukřídlových posuvných dveří využít synchronního mechanismu, kdy se při otevírání jednoho křídla současně otevírá i křídlo druhé. Posuv na zeď je v závislosti na typu kování možné zabudovat se zárubní nebo bez ní. Zrovna tak je možné u vybraných kování využít většího komfortu tichého dojezdu.

Součástí zárubně u jednokřídlových posuvných dveří může být tzv. dorazový hranol, který při zavřených dveřích zamezuje průhledu mezi dveřním křídlem a zárubní. Křídlo pak může být uzamykatelné.

jednokřídle



dvoukřídle

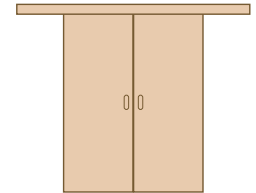

	systém Elox	systém Standard	systém Minima	systém Texas	systém Atlantis
na stěnu	✓	✓	✓	✓	✓
na obložku	✓	✓	✗	✗	✗
tichý dojezd	✓	✓/✗	✓	✓/✗	✓
dorazový hranol	✓	✓	✗	✗	✗

POSUVNÉ DVEŘE

Posuvné dveře v zárubni – M-kování

U širších stavebních otvorů je možné řešit situaci fixním proskleným křídlem, které je pevně spojeno se zárubní. Průchod pak tvoří posuvné křídlo, které se nasunuje před fixní křídlo. Výhodou systému je, že není třeba provádět větší stavební úpravy a celá šíře stavebního otvoru může být prosvětlena.

jednokřídle

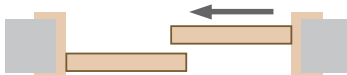

dvoukřídle

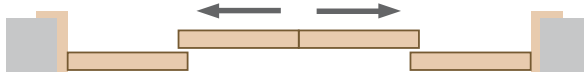

Posuvný systém Atlantis

Moderní řešení posuvných dveří bez garnýže a zárubně. Na rozdíl od jiných posuvných systémů je zde mechanika zabudována ve dveřích, což činí systém Atlantis téměř neviditelným a jedinečným. Šířka dveřního křídla musí alespoň 27cm přesahovat velikost stavebního otvoru.

jednokřídle



POSUVNÉ DVEŘE

Posuvné dveře do pouzdra

Jsou dokonalým řešením z hlediska úspory místa. Vyžadují však větší stavební úpravy. Do stavebního otvoru je třeba zabudovat stavební pouzdro, které je uzpůsobeno pro zděnou nebo sádkartonovou příčku. Spolu s dodavatelem pouzder Eclipse nabízíme širokou škálu variant: jednokřídlové, dvoukřídlové, teleskopické nebo posuvné křídla proti sobě do zákrytu.

Dveře posuvné do stavebního pouzdra

jednokřídlové

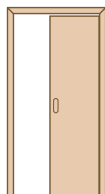
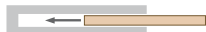

dvoukřídlové

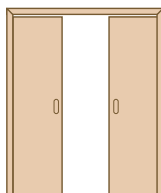

teleskopické

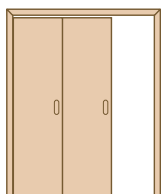
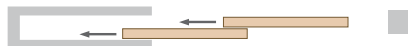

do zákrytu

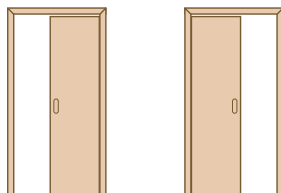

POSUVNÉ DVEŘE DO POUZDRA



RÁMOVÁ ZÁRUBEŇ

Rámová zárubeň se využívá i v prostorech, kde není vystavěna špaleta pro uchycení obložkové zárubně, např. dlouhá chodba s rovnými stěnami. Možné je provedení falcových i bezfalcových dveří.



SVĚTLÍKOVÉ STĚNY

V případě širších stavebních otvorů s požadavky na prostup světla se nabízí deset možných variant. Dveře mohou být otočné, posuvné nebo skládací.

Typy světlíků

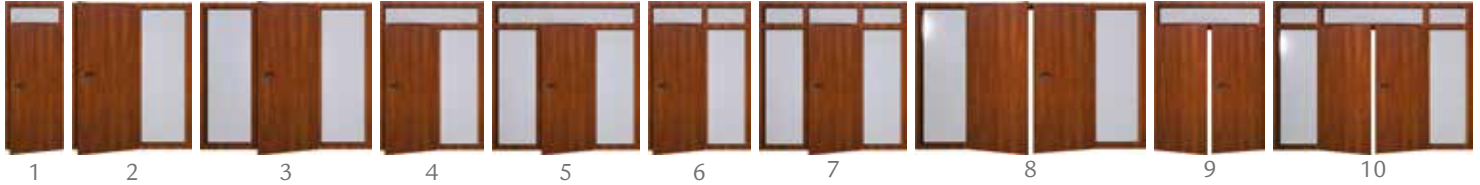

Standardní výška okapu bočního světlíku je 72 mm.
Na přání lze vyrobit okap výšky 270 mm

Varianty



Typ 1 je možné dodat v provedení
křídlo + nadpanel



Ostatní nadsvětlíky lze vyrobit s plnou výplní

Světlíková okna



SV

VO

Světlík
s výškou okapu
72 mm



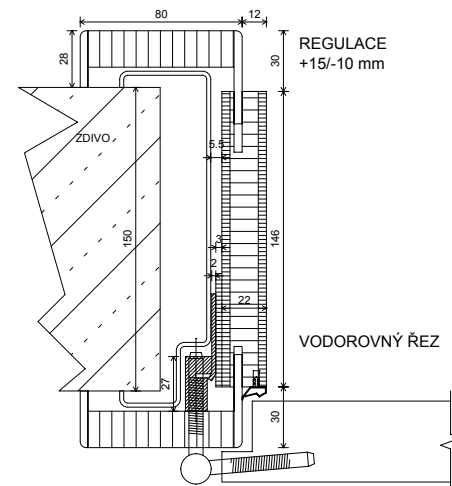

Obklad kovové zárubně (OKZ) je oblíbenou alternativou obložkových zárubní vhodnou do prostor, kde je bourání stávajících kovových zárubní nepřijatelné z důvodu prašnosti či hluku, který rekonstrukce přináší. OKZ je snadný, rychlý a tichý způsob, jak dát svému domovu moderní vzhled bez náročnější přestavby. OKZ lze použít na dveře otočné, posuvné, i pro obklad otvoru bez dveří. Šířka obložky u OKZ je 80 mm.

Světlost průchodu

Po obložení kovové zárubně se světlost průchodu zmenší o 6 cm na šířku a 2,5 cm na výšku.

Při montáži obložkové zárubně se musí odstranit stávající závěsy kovové zárubně.



původní dveře
v kovové
zárubni

obklad kovové
zárubně s novými
dveřmi



OBKLAD KOVOVÉ ZÁRUBNĚ

Dýhované, CPL nebo HPL dekory na probarveném nebo standardním jádru z MDF, které jsou připevněny k plstěnému podkladu v černé nebo šedé barvě. Tato kombinace tvoří designový prvek, který interiér činí útulným a zároveň pohlcuje okolní zvuk. Aplikace na stěnu je velmi jednoduchá (lepení či vrtání).

Konkurenční výhodou námi vyráběných panelů je úroveň zpracování, především kvalitní plstěný podklad a opracované hrany na lamelách, dýha ošetřena tvrdvoskovým olejem, dále možnost zakrácení na požadovanou výšku, nabídka polovičního formátu šíře a rozmanitější nabídka dekorů.

Více informací k těmto produktům zhlédnete na stránce <http://panelypiano.cz>



PANELY PIANO

TECHNICKÉ PARAMETRY

KONSTRUKCE DVEŘÍ

Rám

Základem konstrukce dveřního křídla většiny dveří je masivní smrkový rám, u modelové řady Glasswood je to buková spárovka.

Výplň

Voština (modelová řada Standard) – tvrzený papír ve tvaru včelích pláství. Dveře pro standardní potřeby.

Pazdeřová deska (PAD) – lehčená deska z čistě přírodního materiálu, vyrábí se lepením a slisováním lněných vláken. PAD je zvukově izolační materiál, který pohlcuje hluk lépe než dřevotřísková deska (DTD). Má výborné tepelně izolační vlastnosti i lepší ohnivzdorné vlastnosti než dřevo. Přestože je hustota desek jen 350 kg/m^3 , materiál je tvarově stabilní a je odolnější vůči průhybu než DTD.

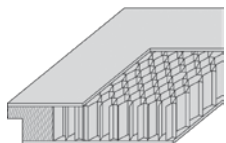

voština

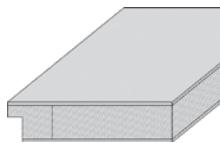

pazdeřová deska

Pláště

CPL – Barevně stálé, snadno udržovatelné, odolné vůči mechanickému poškození a krátkodobému působení vody. Vhodné pro rodinné domy, byty a komerční prostory.

Kování

Standardně je dveřní křídlo osazeno třemi kusy závěsů standard v povrchové úpravě nikl a BB, PZ nebo WC zámekem o rozteči 72 mm.



BB

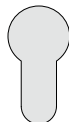

PZ



WC

Provedení:

- bezfalcové
- falcové

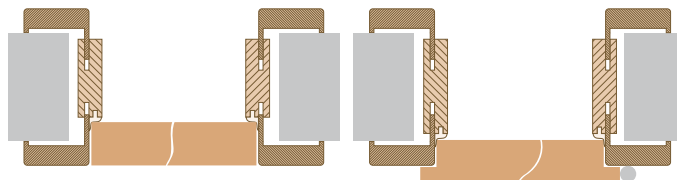

ZÁRUBNĚ

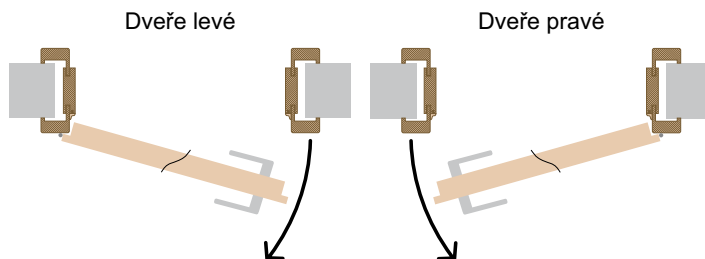

– panty viditelné vlevo

– panty viditelné vpravo



Výrobky jsou označeny ochrannou známkou

KONSTRUKCE ZÁRUBNĚ

Zárubeň je osazena protiplechem, který je kromě standardního připevnění do obložky navíc připevněn do středového dílce a tím zabezpečuje zvýšenou odolnost proti vyražení. Vybrané materiály a mohutnější konstrukce zárubně garantují její pevnost a stabilitu.

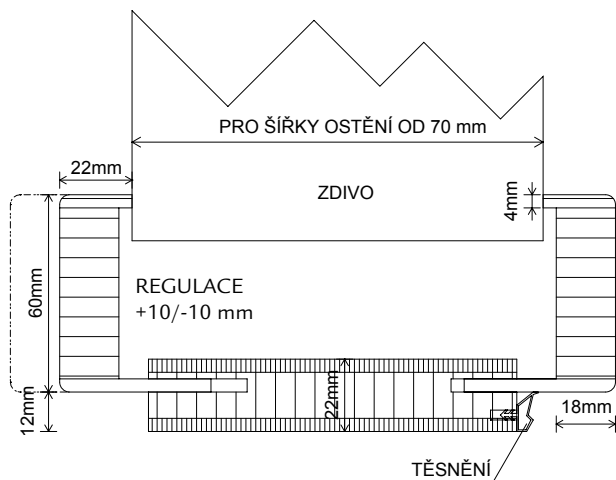

Výroba zárubní



PŘÍSLUŠENSTVÍ

ZÁVĚSY



závěs STANDARD Nikl
pro falcové dveře

V CENĚ



závěs STANDARD Satin
pro falcové dveře



závěs STANDARD černý
pro falcové dveře



závěs MINI
pro falcové dveře



závěs MINI černý
pro falcové dveře



skrýтый závěs TECTUS 380
pro falcové dveře



skrýтый závěs TECTUS 340
pro bezfalc. dveře



závěs JUST 3D
pro bezfalcové dveře

Dveře jsou standardně vyráběny se 3 ks závěsů v povrchové úpravě nikl.

Závěsy příplatkové

STANDARD – 3 ks závěsů v povrchové úpravě satin, nikl, černý mat

MINI – 3 ks závěsů v povrchové úpravě satin, černý mat

TECTUS 380 – 2 ks skrýтыйch závěsů pro falcové dveře

TECTUS 340 – 2 ks skrýтыйch závěsů pro bezfalcové dveře, ocel stříbrná, černý mat

JUST 3D – 2 ks závěsů pro bezfalcové dveře

Větrací mřížka

Umožňuje proudění vzduchu do místnosti zavřenyými dveřmi.



větrací mřížka

Výsuvná prahová lišta

Zamezuje proudění vzduchu pod dveřmi. V minulosti se problematika řešila dveřním prahem, dnes se nabízí elegantnější bezbariérové řešení. Výsuvná prahová lišta je zapuštěna do spodního rámu dveří. Při uzavření dveří dojde mechanicky k vysunutí lišty, která utěsní prostor mezi podlahou a dveřním křídlem, bez ohledu na nerovnosti podlahy. V nabídce je i pro protipožární dveře.



výsuvná prahová lišta – detail



**Samozavírač
Panikové kování**



**Systém generálního,
hlavního a skupinového klíče**

Systém generálního klíče je využíván ve veřejných a soukromých institucích, firmách, školách a všude tam, kde je nutné přidělit prostřednictvím klíčových práv přístup do jednotlivých prostor daného objektu. Práva jsou rozdělena na klíče generální, hlavní a skupinové. Každá zámková vložka má svůj klíč, kterým nelze odemknout žádnou jinou vložku. Skupinový klíč otevře všechny vložky příslušné skupiny a hlavní klíč otevře všechny vložky v několika skupinách. Generální klíč pak otevře všechny vložky ve všech skupinách.

Stoppino

Magnetická zarážka, která zamezí otevření dveří ve větším úhlu, než je žádoucí. Stoppino nabízí elegantní řešení, při kterém je kovový čep schován ve dveřním křídle a na podlaze je nalepen či přivrtán tenký magnet se zarážkou.



Magnetický zámek

Je standardně použit u všech bezfalcových dveří. Obsahuje pouze střelku bez závory, která je uzamykatelná. Při otevřeném křídle je střelka zasunuta do těla zámku a nevyčnívá tak z hrany křídla. Hrana je opatřena pevnější hranou ABS 2 mm.

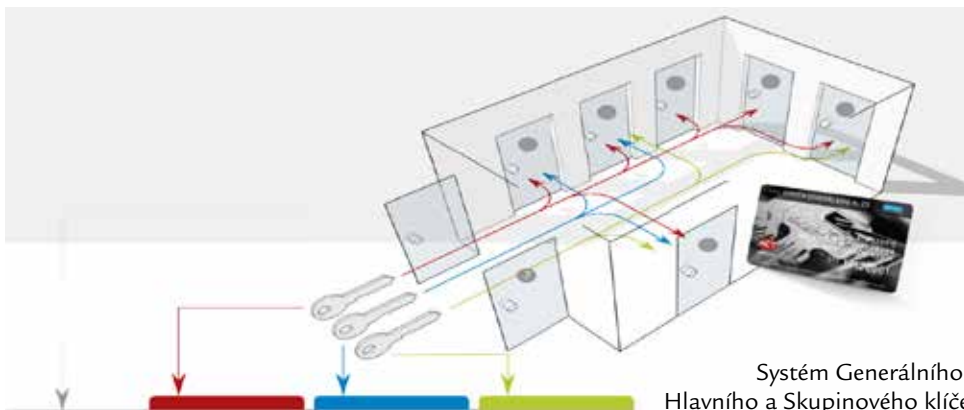

Systém Generálního,
Hlavního a Skupinového klíče

MUŠLE PRO POSUVNÉ A SKLÁDACÍ DVEŘE



2
(105 x 40 mm)



3
(160 x 50 mm)



4
(145 x 45 mm)



5
(138 x 38 mm)



10
Hranová
(29 mm)



11
Hranová
(28 x 28 mm)



12
(150 x 51 mm)



13
(195 x 54 mm)



16
(143 x 44 mm)



17
(120 x 40 mm)



18
(120 x 50 mm)



19
(150 x 45 mm)



20
Hranová
(29 x 29 mm)



21
Hranová
(29 mm)



22
(140 x 43 mm)



23
(140 x 43 mm)



24
Hranová
(80 x 26 mm)



25
Hranová
(80 x 26 mm)

VZORNÍK SKEL

KATEGORIE 1



matelux (mléčné sklo)

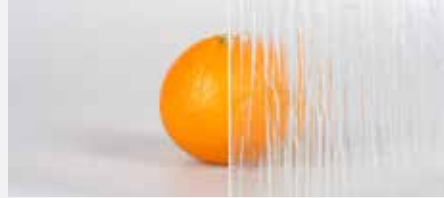

kůra čirá



float

KATEGORIE 2



činčila čirá

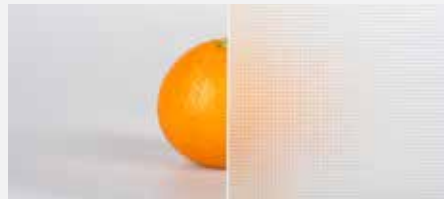

krizet

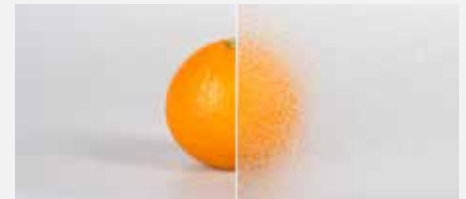

arena

KATEGORIE 3

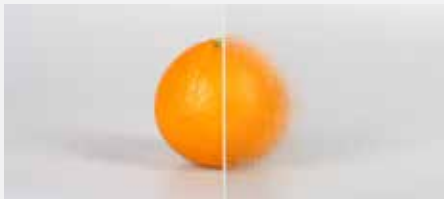

thela



mastercarre

KATEGORIE 4

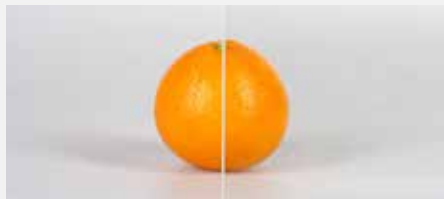

connex čirý (bezp. sklo)

KATEGORIE 5



connex mléčný (bezp. sklo)

DEKORY

standardně svisle, možnost i ve vodorovném (příčném) provedení

ZÁKLADNÍ

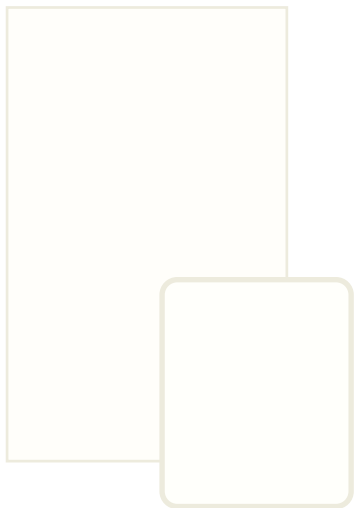

Bílá perla (BPE)
W1100 ST9



Šedá (ŠED)
U763 ST9



Antracitově šedá (ANŠ)
U963 ST2



Kašmírově šedá (KAŠ)
U702 ST9

ZÁKLADNÍ



Taupe šedá (TAŠ)
U750 ST9



Karátově béžová (KAB)
U115 ST9



Ořech Dijon (OŘD)
H3734 ST15

standardně svisle, možnost i ve vodorovném (příčném) provedení

DEKORY

3D

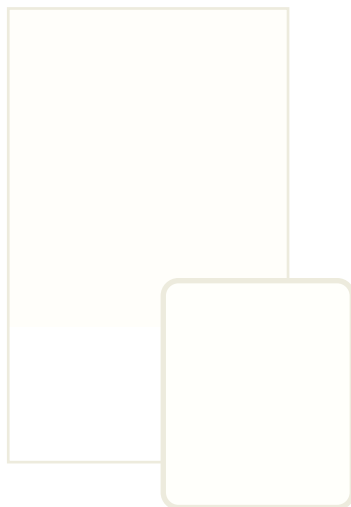

Bílá pór (BPÓ)
W1000 ST19



Borovice polární (BOP)
H3433 ST22



Borovice šedá (BOŠ)
H3430 ST22

3D



Jasan (JAS)
H1298 ST22



Dub Bardolino (DBB)
H1145 ST10



Dub Arizona šedý (DAŠ)
H1150 ST10

DEKORY

standardně svisle, možnost i ve vodorovném (příčném) provedení

3D

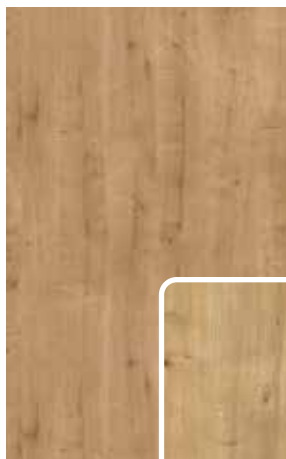

Dub Hamilton (DBH)
H3303 ST10



Dub Vicenza (DBV)
H3157 ST12

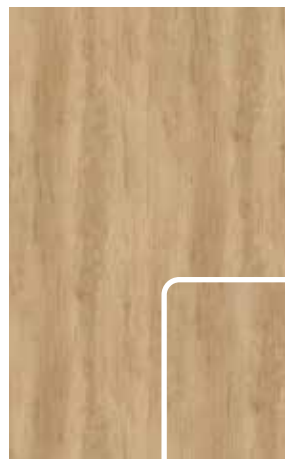

Dub Nebraska (DBN)
H3331 ST10

3D



Dub Corbridge přírodní (DCP)
H3395 ST12



Ořech Tabák (OŘT)
H3702 ST10

standardně svisle, možnost i ve vodorovném (příčném) provedení

DEKORY

PREMIUM

synchro – struktura povrchu 100% kopíruje kresbu dekoru



Dub Halifax bílý (DHB)
H1176 ST37



Dub Halifax přírodní (DHP)
H1180 ST37



Dub Halifax tabákový (DHT)
H1181 ST37



Dub Cuneo hnědý (DCH)
H3317 ST28

SUPERMAT



Eukalyptus tmavě hnědý (ETH)
H3043 ST12
nelze příčně



Černá (HPL)
U999 TM9

ŠIROKÁ NABÍDKA DEKORŮ HPL



platí pouze pro dveře

STAVEBNÍ OTVORY

V případě, že jste se rozhodli pro obložkové zárubně, je nutné, abyste toto rozhodnutí učinili včas, tzn. při projektu, nejpozději při realizaci hrubé stavby. Stavební otvory pro zárubně musí mít dané parametry, které jsou uvedeny níže. Samotná montáž zárubní se provádí po dokončení maleb, obkladů a všech podlahových krytin, včetně koberců. V případě obkladů stěn, které nepřesahují nebo nekončí ve stejné výšce jako zárubně, je zapotřebí neprovádět obložení až do konce stavebního otvoru, ale vynechat jednu řadu obkladu a tu dodělat až po samotné montáži zárubně. Promyslete si umístění dveří s ohledem na elektroinstalaci, okolní zdi, či budoucí vybavení. Nemáte-li dostatek prostoru, zvolte si např. posuvné dveře na zeď, do pouzdra nebo dveře skládací. Pokud je stavba v takové fázi, že již není možné atypické stavební otvory upravit, nic není ztraceno! Vyrobíme vám dveře dle vaší potřeby.

Tabulka rozměrů dveří, zárubní a stavebních otvorů

jmen. rozměr š. x v. (mm)	A šířka křídla	B světlá š. zárubně	C světlá š. otvoru	D celková š. zárubně	E výška křídla	F světlá v. zárubně	G světlá v. otvoru	H celková v. zárubně
600 x 1970	650/620	606	700	750	1985/1970	1970	2020 (2010-2030)	2042
700 x 1970	750/720	706	800	850				
800 x 1970	850/820	806	900	950				
900 x 1970	950/920	906	1000	1050				

Šířka ostění zárubně je vyráběna z jednoho nepřerušovaného kusu.

Rozměry stavebních otvorů specifických výrobků

typ výrobku	šířka	výška	ostění
Standardní zárubeň	+ 10 cm	min. 201 cm	min. 7 cm
Bezfalcová zárubeň	+ 10 cm	min. 201 cm	min. 8,5 cm
Protipožární zárubeň	+ 12 cm	min. 203 cm	min. 7 cm
Rámová zárubeň	+ 20 cm	min. 207 cm	min. 10 cm
M-kování – zárubeň	+ 10 cm	min. 203 cm	min. 12,5 cm
Skládací – zárubeň	+ 10 cm	min. 203 cm	min. 7 cm
Reverzní – zárubeň	+ 10 cm	min. 203 cm	min. 7 cm
Světlíkové stěny			min. 15 cm

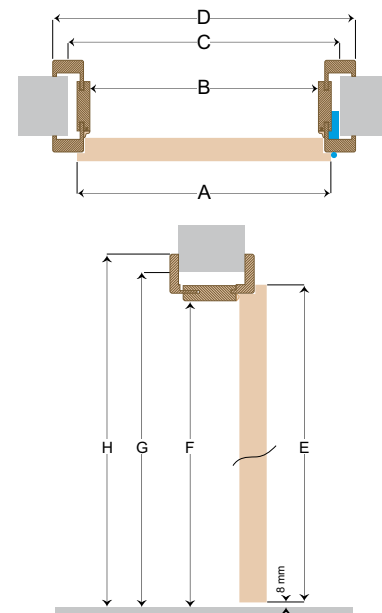

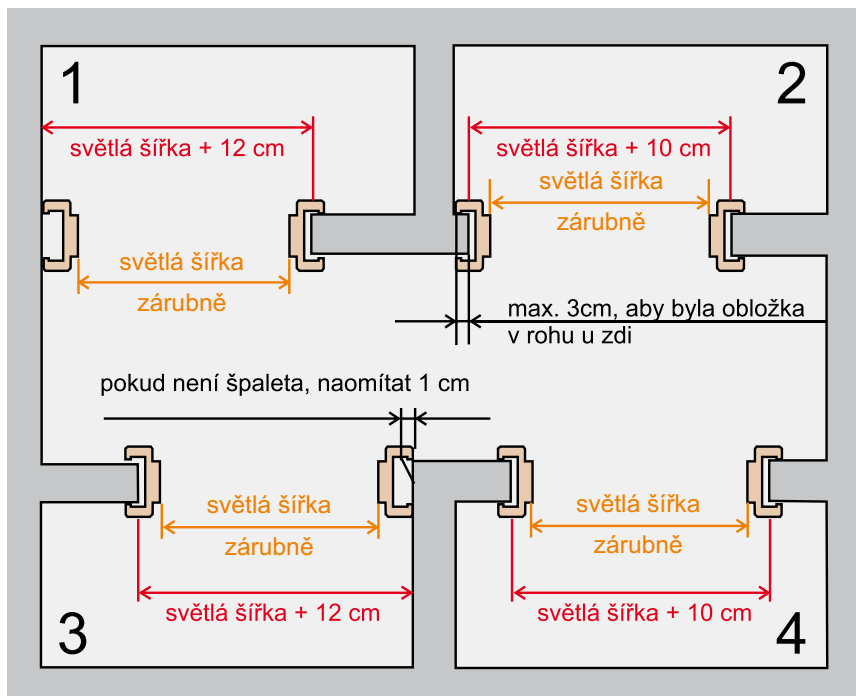

Napojení podlah pro falcové dveře

Osa přechodové podlahové spáry
10-15 mm do místnosti
(na straně závěsů)

10-15 mm

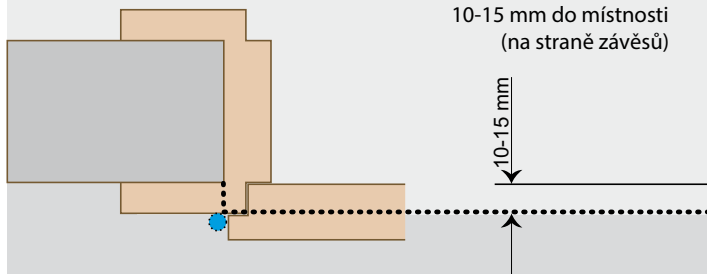

Napojení podlah pro bezfalcové dveře a kovové zárubně

Osa přechodové podlahové spáry
v rovině stěny

0 mm

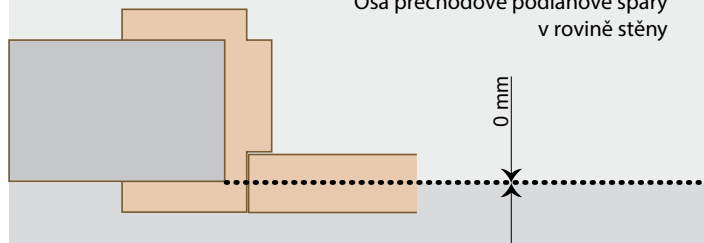

**SÍDLO SPOLEČNOSTI
A VZORKOVÁ PRODEJNA HODONÍN**

Čajkovského 39, 695 01 Hodonín (Velká Kasárna)
+420 518 344 599, +420 518 322 300
+420 720 020 389
info@zlomek.cz

ZLOMEK SK, S.R.O. — SHOWROOM

Podlučinského 5A, 821 03 Bratislava II – Ružinov
0948 344 599, 0948 322 300
bratislava@zlomek.sk, info@zlomek.sk

OBCHODNÍ ZASTOUPENÍ

Aktuální seznam vzorkoven najdete
na www.zlomek.cz



 [Zlomek.dvere](https://www.facebook.com/Zlomek.dvere)
 [Zlomek.dvere.nabytek](https://www.instagram.com/Zlomek.dvere.nabytek)

Změny vyhrazeny.

© ZLOMEK, s.r.o., verze katalogu 9/2024