

Zlomek



INTERIÉROVÉ
DVEŘE
A ZÁRUBNĚ

C E N Í K € 2 0 2 5

Zlomek

DVEŘE od roku 1993

Náš příběh

Psal se rok 1993, kdy jsem rozšířil živnost o montáže obložkových zárubní a dveří. S rostoucím počtem zakázek a zaměstnanců jsme se společně s manželkou rozhodli posunout naše podnikání dál. Založili jsme společnost s ručením omezeným a zahájili vlastní výrobu dveří a obložkových zárubní.

Do chodu firmy se časem zapojili i naši synové Martin a Petr. Společně jsme neustále rozvíjeli výrobu až do dnešní podoby. V roce 2019 jsme v Hodoníně na ulici Bratislavská zahájili výstavbu nových výrobních hal o rozloze 5 000 m². Samotný areál má bohatou historii – od počátku 20. století zde fungoval dřevařský závod na výrobu oken, dveří a rámových zárubní. Později se zde krájela dýha. Jsme hrdí, že můžeme částečně navázat na tuto tradici.

V současnosti zaměstnáváme více než 80 pracovníků, kterým patří naše upřímné poděkování. Někteří z nich jsou s námi dokonce od samotného začátku a jejich zkušenosti jsou neocenitelné.

Naší prioritou je spokojenost zákazníků, která vychází z kvality našich výrobků. Jelikož se jedná o zakázkovou výrobu, každý díl vyrábíme s maximální péčí a klademe důraz na opracování a kvalitu použitých materiálů. Abychom splnili i ty nejnáročnější požadavky klientů, zaměřujeme se na moderní design a architekturu. Náš katalog nabízí řadu jedinečných novinek.

S nabídkou našich produktů se můžete setkat u našich obchodních partnerů v Česku a Slovensku.

Děkujeme, že jste projevili zájem o produkty rodinné firmy Zlomek, s. r. o. Věříme, že Vám naše výrobky přinesou radost a budou Vám dlouho a spolehlivě sloužit.

Josef Zlomek



OBSAH

4	Simply
4	Brilant
5	Glasswood
5	Linear
6	Bels
6	Vila
7	Smart
7	Mirror
8	Celoskleněný program
10	Dveře - příplatky
10	Kování
10	Dveře do skryté zárubně
10	Nástřík RAL/NCS - dveře
11	Skla pro dřevěné dveře
11	Protipožární dveře
11	Protihlukové dveře
11	Kouřotěsné dveře
11	Klima dveře
11	Maximální rozměry dveří a zárubní
11	Atypické rozměry
11	Posuvné dveře
12	Kyvné dveře
12	Skládací dveře
12	Kategorie dekorů
13	Mušle
15	Obložkové zárubně
15	Obklad kovové zárubně
15	Nástřík RAL/NCS - zárubně
15	Rámové zárubně
15	Podlahové lišty
16	Světlíkové stěny
18	Konstrukce dveří a zárubní
20	Výkresy zárubní
21	Otevírání, orientace
22	Napojení podlah
23	Stavební otvory

ABECEDNÍ REJSTŘÍK

11	Atypické rozměry
6	Bels
4	Brilant
8	Celoskleněný program
10	Dveře - příplatky
10	Dveře do skryté zárubně
5	Glasswood
12	Kategorie dekorů
11	Klima dveře
18	Konstrukce dveří a zárubní
11	Kouřotěsné dveře
10	Kování
12	Kyvné dveře
5	Linear
11	Maximální rozměry dveří a zárubní
7	Mirror
13	Mušle
22	Napojení podlah
10	Nástřík RAL/NCS - dveře
15	Nástřík RAL/NCS - zárubně
15	Obklad kovové zárubně
15	Obložkové zárubně
21	Otevírání, orientace
15	Podlahové lišty
11	Posuvné dveře
11	Protihlukové dveře
11	Protipožární dveře
15	Rámové zárubně
4	Simply
11	Skla pro dřevěné dveře
12	Skládací dveře
7	Smart
23	Stavební otvory
16	Světlíkové stěny
6	Vila
20	Výkresy zárubní

ŘADA SIMPLY



CPL Unibarvy	230,4 €	100,4 €	115,5 €	55,2 €	65,3 €	75,3 €
CPL 3D	240,5 €	105,4 €	120,5 €	60,2 €	70,3 €	80,3 €
CPL Premium	260,6 €	115,5 €	130,5 €	70,3 €	80,3 €	90,4 €
HPL Supermat	396,1 €	180,7 €	195,8 €	100,4 €	115,5 €	130,5 €

*Uvedená cena falešných nadpanelů platí pro jednu pohledovou stranu.
Tabulka příplatků za nástřik RAL/NCS, viz tab. na str. 10.

LZE



LZE



NELZE

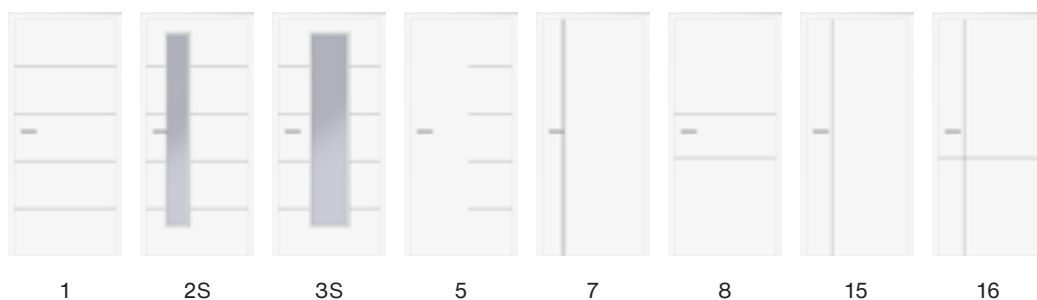

PŮ RAL/NCS	416,2 €	501,5 €	501,5 €	421,2 €	416,2 €	416,2 €	416,2 €	416,2 €
------------	---------	---------	---------	---------	---------	---------	---------	---------

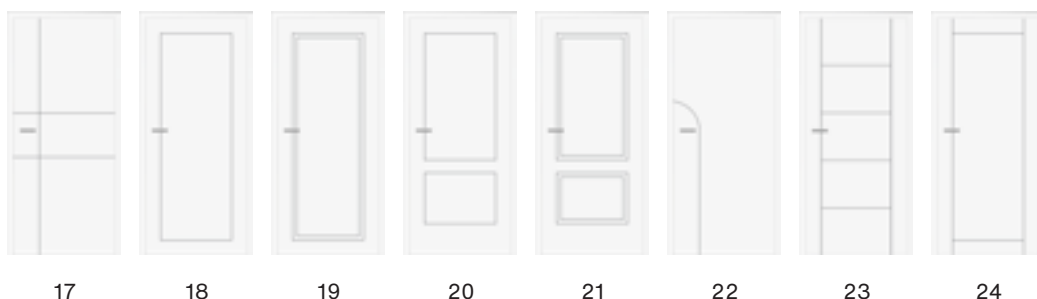

PŮ RAL/NCS	416,2 €	421,2 €	431,3 €	426,2 €	431,3 €	416,2 €	431,3 €	421,2 €
------------	---------	---------	---------	---------	---------	---------	---------	---------

Uvedené ceny obsahují nástřik RAL/NCS do rozměru 80/200, ceny nástřiku u ostatních rozměrů a ceny za atypický rozměr dle tabulek na str. 10 a 11.

LZE

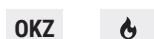

NELZE

ŘADA BRILANT

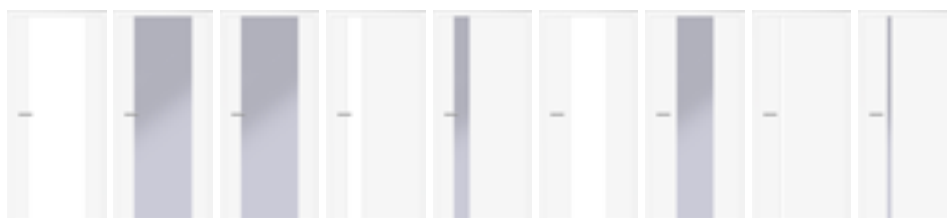

	1K	1S	1ZK	2K	2S	5K	5S	6K	6S
CPL Unibarvy	431,3 €	471,4 €	531,7 €	406,2 €	431,3 €	421,2 €	471,4 €	406,2 €	431,3 €
CPL 3D	441,3 €	481,5 €	541,7 €	416,2 €	441,3 €	431,3 €	481,5 €	416,2 €	441,3 €
CPL Premium	461,4 €	501,5 €	561,8 €	436,3 €	461,4 €	451,3 €	501,5 €	436,3 €	461,4 €
HPL Supermat	596,9 €	637,1 €	697,3 €	571,8 €	596,9 €	586,9 €	637,1 €	571,8 €	596,9 €
PÚ RAL/NCS	586,9 €	627,0 €	687,3 €	561,8 €	586,9 €	576,8 €	627,0 €	561,8 €	586,9 €

Posuvné provedení pouze u modelů se sklem: Posuv Texas – 1S, 2S, 5S, 6S.

Posuv Standard, do pouzdra i Elox – modely 5S a 6S (Elox pouze stříbrný).

V reverzním provedení pouze prosklené modely, nikoliv kazetové.

Jednotná cena nabízených skel - Connex čirý, bílý, šedý i bronz.

LZE NELZE
RAL OKZ



	1	1S	3	3S	4	4S	6
CPL Unibarvy	335,9 €	421,2 €	295,7 €	381,0 €	330,8 €	381,0 €	290,7 €
CPL 3D	345,9 €	431,3 €	305,7 €	391,1 €	340,9 €	391,1 €	300,7 €
CPL Premium	366,0 €	451,3 €	325,8 €	411,2 €	361,0 €	411,2 €	320,8 €
HPL Supermat	501,5 €	586,9 €	461,4 €	546,7 €	496,5 €	546,7 €	456,4 €

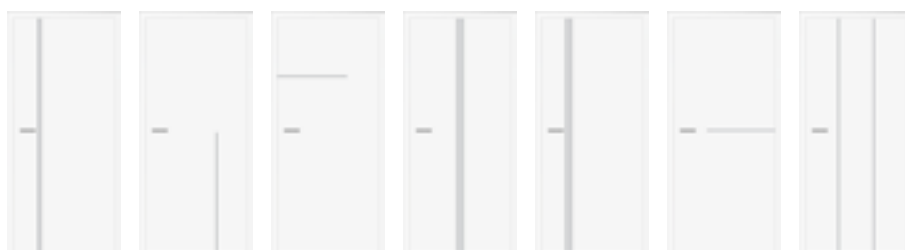

	7	9	10	14	15	16	17
CPL Unibarvy	330,8 €	300,7 €	300,7 €	340,9 €	340,9 €	300,7 €	330,8 €
CPL 3D	340,9 €	310,8 €	310,8 €	350,9 €	350,9 €	310,8 €	340,9 €
CPL Premium	361,0 €	330,8 €	330,8 €	371,0 €	371,0 €	330,8 €	361,0 €
HPL Supermat	496,5 €	466,4 €	466,4 €	506,6 €	506,6 €	466,4 €	496,5 €

Linear Inox v povrchu zafrézované pásky – imitace nerez

Linear Nero v povrchu zafrézované pásky – černý lesk

Linear Vario v povrchu zafrézované pásky – dřevodekor dle požadavku, zlatý lesk (individuální kalkulace).

LZE NELZE
OKZ RAL

ŘADA BELS

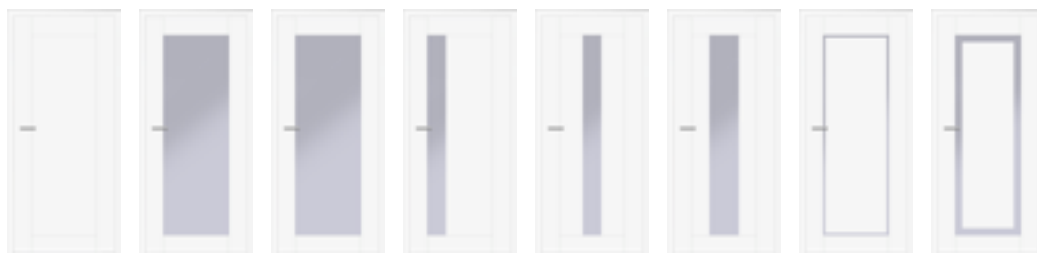

	1K	1S	1ZK	2S	3S	4S	5S	6S
CPL Unibarvy	406,2 €	441,3 €	501,5 €	466,4 €	466,4 €	466,4 €	501,5 €	501,5 €
CPL 3D	416,2 €	451,3 €	511,6 €	476,4 €	476,4 €	476,4 €	511,6 €	511,6 €
CPL Premium	436,3 €	471,4 €	531,7 €	496,5 €	496,5 €	496,5 €	531,7 €	531,7 €
HPL Supermat	571,8 €	607,0 €	667,2 €	632,1 €	632,1 €	632,1 €	667,2 €	667,2 €

Konstrukce: spárovka masiv smrk, LTD desky, 6 mm sklo kalené float nebo matelux (vč. variant šedá a bronz).
Možné posuvné systémy Standard, Elox, Texas a do pouzdra.

LZE NELZE

OKZ   RAL

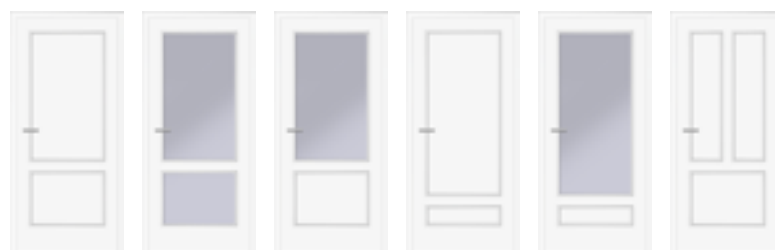

	1K	1S	1SK	2K	2SK	3K
CPL Unibarvy	350,9 €	330,8 €	340,9 €	350,9 €	335,9 €	350,9 €
CPL 3D	361,0 €	340,9 €	350,9 €	361,0 €	345,9 €	361,0 €
CPL Premium	381,0 €	361,0 €	371,0 €	381,0 €	366,0 €	381,0 €
HPL Supermat	516,6 €	496,5 €	506,6 €	516,6 €	501,5 €	516,6 €

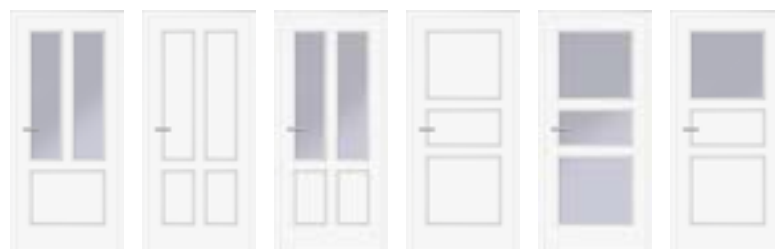

	3SK	4K	4SK	5K	5S	5SK
CPL Unibarvy	350,9 €	376,0 €	371,0 €	376,0 €	350,9 €	366,0 €
CPL 3D	361,0 €	386,1 €	381,0 €	386,1 €	361,0 €	376,0 €
CPL Premium	381,0 €	406,2 €	401,1 €	406,2 €	381,0 €	396,1 €
HPL Supermat	516,6 €	541,7 €	536,7 €	541,7 €	516,6 €	531,7 €

LZE NELZE

OKZ   RAL

ŘADA VILA

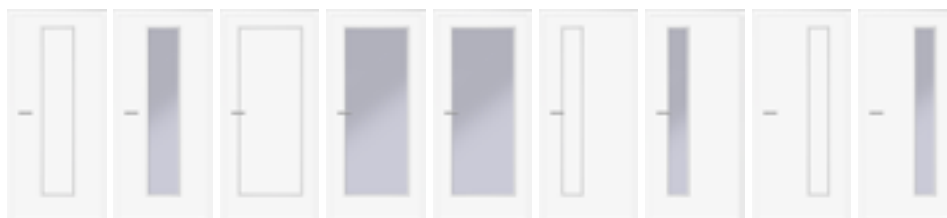

	2K	2S	3K	3S	3ZK	8K	8S	9K	9S
CPL Unibarvy	305,7 €	300,7 €	320,8 €	381,0 €	481,5 €	295,7 €	290,7 €	295,7 €	290,7 €
CPL 3D	315,8 €	310,8 €	330,8 €	391,1 €	491,5 €	305,7 €	300,7 €	305,7 €	300,7 €
CPL Premium	335,9 €	330,8 €	350,9 €	411,2 €	511,6 €	325,8 €	320,8 €	325,8 €	320,8 €
HPL Supermat	471,4 €	466,4 €	486,5 €	546,7 €	647,1 €	461,4 €	456,4 €	461,4 €	456,4 €



	11K	11S	16K	16S	19K	19S	21K	21S	22K
CPL Unibarvy	295,7 €	290,7 €	320,8 €	315,8 €	396,1 €	366,0 €	391,1 €	366,0 €	396,1 €
CPL 3D	305,7 €	300,7 €	330,8 €	325,8 €	406,2 €	376,0 €	401,1 €	376,0 €	406,2 €
CPL Premium	325,8 €	320,8 €	350,9 €	345,9 €	416,2 €	396,1 €	411,2 €	396,1 €	416,2 €
HPL Supermat	461,4 €	456,4 €	486,5 €	481,5 €	426,2 €	531,7 €	421,2 €	531,7 €	426,2 €



LZE

OKZ 

RAL

NELZE



	22S	23K	23S	23ZK	24S	25S	26S
CPL Unibarvy	366,0 €	320,8 €	381,0 €	481,5 €	290,7 €	290,7 €	290,7 €
CPL 3D	376,0 €	330,8 €	391,1 €	491,5 €	300,7 €	300,7 €	300,7 €
CPL Premium	396,1 €	350,9 €	411,2 €	511,6 €	320,8 €	320,8 €	320,8 €
HPL Supermat	531,7 €	486,5 €	546,7 €	647,1 €	456,4 €	456,4 €	456,4 €

Modely Smart 3 s a 23 s mají v ceně bezpečnostní kalené sklo.
V nástřiku RAL/NCS pouze prosklené dveře, viz tab. na str. 10.



GLASSWOOD 1ZK



BELS 1ZK



SMART 3ZK



SMART 23ZK

CPL Unibarvy	531,7 €	501,5 €	481,5 €	481,5 €
CPL 3D	541,7 €	511,6 €	491,5 €	491,5 €
CPL Premium	561,8 €	531,7 €	511,6 €	511,6 €
HPL Supermat	697,3 €	667,2 €	647,1 €	647,1 €

Zrcadlo pouze z jedné strany dveří. Reverzní provedení pouze varianta BELS 1ZK.

ŘADA SMART

MIRROR

CELOSKLENĚNÝ PROGRAM

CELOSKLENĚNÉ DVEŘE OTOČNÉ			CELOSKLENĚNÉ DVEŘE OTOČNÉ		
Planiclear 8 mm	623, 723, 823 / 1970	246,0 €	Planiclear 8 mm	660, 760, 860 / 2000	246,0 €
	923 / 1970	276,1 €		960 / 2000	276,1 €
Parsol šedý 8 mm	623, 723, 823 / 1970	296,2 €	Parsol šedý 8 mm	660, 760, 860 / 2000	296,2 €
	923 / 1970	326,3 €		960 / 2000	326,3 €
Parsol bronz 8 mm	623, 723, 823 / 1970	296,2 €	Parsol bronz 8 mm	660, 760, 860 / 2000	296,2 €
	923 / 1970	326,3 €		960 / 2000	326,3 €
Satinato bílé 8 mm	623, 723, 823 / 1970	321,3 €	Satinato bílé 8 mm	660, 760, 860 / 2000	321,3 €
	923 / 1970	356,4 €		960 / 2000	356,4 €
Satinato šedé 8 mm	623, 723, 823 / 1970	376,5 €	Satinato šedé 8 mm	660, 760, 860 / 2000	376,5 €
	923 / 1970	411,7 €		960 / 2000	411,7 €
Satinato bronz 8 mm	623, 723, 823 / 1970	376,5 €	Satinato bronz 8 mm	660, 760, 860 / 2000	376,5 €
	923 / 1970	411,7 €		960 / 2000	411,7 €

Dvoukřídle dveře	2x cena jednokřídých dveří + cena protikusu dle vybraného kování
Atypické rozměry	individuální kalkulace
Zárubeň pro celoskleněné dveře	+ 30,1 €

Sklo 8 mm do plochy 2 m², nad 2 m² sklo 10 mm - individuální kalkulace.

PRÉMIOVÉ SKLA JAP		POSUVNÝ SYSTÉM MUTO COMFORT 80	
Sklo s grafickým motivem	na poptávku	JK kování na stěnu i strop vč. oboustr. tichého dojezdu	
Sklo s bezpečnostní fólií s grafickým motivem		Kování Elox 218 cm	476,9 €
Lakované sklo		Kování Elox 288 cm	602,4 €
Metalické sklo		Kování Dark Niro 218 cm	502,0 €
Pískované sklo		Kování Dark Niro 288 cm	652,7 €
Sklo s metalickou tkaninou		Kování Černé 218 cm	552,2 €
		Kování Černé 288 cm	652,7 €

PERSONALIZOVANÉ SKLO Zlomek & Krempová

na poptávku

KOVÁNÍ PRO CELOSKLENĚNÉ DVEŘE - KLIKY, MUŠLE, ZÁVĚSY

Bartosini bartosini.cz
M & T kliky-mt.cz

ZÁRUBEŇ & SKLO

Zobrazené lištování **Garda loft** lze aplikovat i na celoskleněné stěny industriálního stylu. Můžete vybírat mezi řešením se závěsy a klikou, pívotovým systémem s madlem nebo variantou posuvného systému.

S OBLOŽKOVOU ZÁRUBNÍ

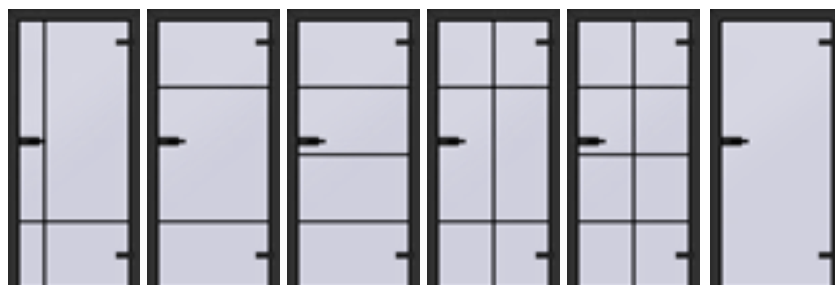

	1	2	3	4	5	6
černá	552,2 €	512,1 €	532,2 €	592,4 €	627,6 €	461,9 €
nerez	ozdobné lišty nejsou v nerez v nabídce					492,0 €
zlatá mosaz	individuální kalkulace					
nástřik RAL	938,8 €	883,6 €	913,7 €	979,0 €	1 024,2 €	818,3 €

Uvedená cena obsahuje pouze kování (klika, zámek, závěsy, rám, lištování), nezahrnuje cenu zárubně a skla, viz tabulka str. 8.

Protikusy ke klice u dvoukřídlých dveří

černá	45,2 €
nerez	60,2 €
zlatá mosaz	na poptávku
nástřik RAL	70,3 €

PIVOTOVÉ ŘEŠENÍ DO STAVEBNÍHO OTVORU

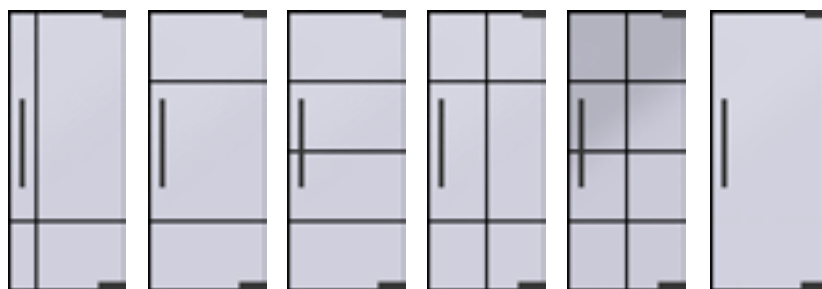

	1	2	3	4	5	6
černá	677,8 €	637,6 €	652,7 €	712,9 €	753,1 €	582,4 €
nerez	ozdobné lišty nejsou v nerez v nabídce					552,2 €
zlatá mosaz	individuální kalkulace					
nástřik RAL	938,8 €	883,6 €	913,7 €	979,0 €	928,8 €	818,3 €

Uvedená cena nezahrnuje cenu madla, obsahuje však ostatní kování vč. pívotů. Madla můžete vybírat u dodavatele Bartosini (bartosini.cz).

PŘÍPLATKY DVEŘE	
Kombinace dekorů – u odlišných struktur nutno přičíst stabilizační profil	+15,1 € +50,2 €
Povrch HPL Egger	Individuální
Šikmina	+90,4 €
Hranolek navíc	+7,5 €
Dvoukřídlé dveře: 2x cena jednokřídlých. Typové rozměry 60, 70, 80, 90, ostatní s příplatkem za atyp. Pasivní křídlo obsahuje zástrč, protipožární dveře obsahují klapačku.	+20,1 €
Poskytnuté slevy se vztahují i na příplatky!	

PŘÍČNÝ DEKOR	
U otočných dveří lze pouze do světlosti 203 cm, orientace skla je standardně svisle. Nelze u posuvných systémů Minima a Atlantis. U systému Elox do světlosti dveří 201,5 cm, u systémů Standard a Texas do světlosti 202,5 cm.	
CPL Unibarvy, CPL 3D	+15,1 €
CPL Premium	0,0 €
Eukalyptus tmavě hnědý	nelze

STABILIZAČNÍ PROFIL	
Lze aplikovat pouze do neprosklených dveří	
Stabilizační profil	50,2 €
Dveře falcové, reverzní	nad 215,5 cm
Dveře bezfalcové (vč. posuvných)	NE
Dveře do skryté zárubně	ANO, vč. bezfalc.

REVERZNÍ OTEVÍRÁNÍ	
Nelze v protipožární úpravě	
Cena dveří	+60,2 €
Cena zárubně	+60,2 €
Závěsy TECTUS 240 – 2 ks, ocel stříbrná	120,5 €
Závěsy TECTUS 240 – 2 ks, černý, bílý	190,8 €
Magnetický zámek ocel/černý, bílý	30,1/35,1 €

Dveře vyšší než 219,5cm nutno přičíst 3. závěs	
Nelze v provedení DVK (dvoukřídlé dveře)	
Proveditelnost reverzního otevírání v jednotlivých modelových řadách:	
Simply 1 – ano	
Brilant – všechny modely kromě Brillant 3S	
Linear – pouze neprosklené modely	
Glasswood – pouze dveře se sklem, nikoliv s kazetou	
Bels – všechny modely	
Vila – nelze v reverzním otevírání (zasklívací rámeček neumožňuje dveře otevřít na 90°, průchod by byl zúžený)	
Smart – pouze modely Smart 8S, 8K, 24S	

DVEŘE DO SKRYTÉ ZÁRUBNĚ	
Cena dveří (obsahuje stabilizační profil)	+100,4 €
Magnetický zámek, protiplech, těsnění ocel stříbrná/černý	+45,2/+55,2 €
Závěs Tectus 240 – 2ks, ocel stříbrná/černý, bílý	120,5/190,8 €
Výška nad 2100 mm + 3. závěs (stříbrný/černý, bílý)	+60,2/+95,4 €

KOVÁNÍ	
Závěs STANDARD satin. nikl, mosaz, bronz – 3 ks	6,0 €
Závěs STANDARD černý, bílý – 3 ks	12,0 €
Závěs STANDARD zkrácený 60/10 - 3 ks, nikl	4,5 €
Závěs MINI, satin. nikl – 3 ks	60,2 €
Závěs MINI, černý mat – 3 ks	100,9 €
Závěs pro bezfalcové dveře do ocelové zárubně	7,5 €/ks
Kukátko, satin. nikl (standardní umístění 1550 mm)	12,6 €
Výsuvná prahová lišta	35,1 €
Výsuvná prahová lišta protipožární, akustická	70,3 €
Větrací mřížka – hliník 400, 500, 600 x 80	25,1 €/pár
Větrací mřížka – černá, 400, 500, 600 x 80	39,7 €/pár
Větrací mřížka – lakovaná RAL/NCS	75,3 €/pár
Samozavírač DORMA, s ramínkem bez aretace, stříbrný	60,2 €
Stavební vložka tř. 2 30/40 nikl	10,0 €
Třícestný zámek 72 mm X57	130,5 €
Přídavný zámek Fab 1572 černý plast	82,8 €
Zámek dvouzápadový 72 mm bílý zinek	4,0 €
Zámek 90 mm bílý zinek	5,0 €
Zámek s tichou střílkou pro falcové dveře, bílý zinek	20,1 €
Zámek černý BB. PZ nebo WC	27,6 €
Válečkový zámek	17,6 €
Okopový plech: Nerez tl. 0,6 mm, v. 150 mm, š. 600-900 mm	50,2 €/pár
Okopový plech: Nerez tl. 0,6 mm, v. 250 mm, š. 600-900 mm	75,3 €/pár
Montážní výdřeva DTD 22 x 100 x 2000	15,1 €
Magnetická zarážka STOPPINO šedá, černá	30,1 €
Systém Magnetic Satin nikl, br. nerez, černý, bílý (neobsahuje madlo)	120,5 €

BEZFALCOVÉ DVEŘE	
Závěsy TECTUS 340 – 2 ks (skryté) – ocel stříbrná	120,5 €
Závěsy TECTUS 340 – 2 ks (skryté) – černý, bílý	190,8 €
Závěsy JUST 3D – 2 ks	120,5 €
Magnetický zámek ocel/černý, bílý	30,1/35,1 €

Dveře jsou nadstandardně opatřeny hranou ABS 1 mm
Dveře vyšší než 219,5 cm nutno přičíst 3. závěs
Bez falcové dveře do CGU jen mechanický zámek
Bez falcové DVK dveře jen mechanický zámek

PŘÍPLATKY DVEŘE – NÁSTRÍK NEMETALICKÉ RAL STUPEŇ LESKU – G10 – HLUBOKÝ MAT		
šířka dveří (nebo do plochy m ²)	SIMPLY, SMART S, GLASSWOOD	BRILANT
dveře do 80/200 cm (nebo do 1,6 m ²)	CPL* +155,6 €	×
dveře do 90/210 cm (nebo do 1,89 m ²)	CPL* +185,8 €	+30,1 €
dveře do 90/230 cm (nebo do 2,07 m ²)	CPL* +200,8 €	+45,2 €
dveře do 90/260 cm (nebo do 2,34 m ²)	CPL* +225,9 €	+70,3 €
dveře do 90/280 cm (nebo do 2,52 m ²)	CPL* +246,0 €	+90,4 €
dveře do 100/260 cm (nebo do 2,86 m ²)	CPL* +281,1 €	+125,5 €
dveře do 110/280 cm (nebo do 3,08 m ²)	CPL* +246,0 €	+145,6 €
dveře do 120/280 cm (nebo do 3,36 m ²)	CPL* +321,3 €	+165,7 €
Kombinace odstínů RAL/NCS dveře + 175,7 €		

*Vychází se z kategorie dekorů CPL UNIBARVY.
Ceny RAL pro Glasswood str. 5.

SKLA PRO DŘEVĚNÉ DVEŘE

	1/3, 2/3	3/3
Kat. 1 – Float čirý, Float bronz, Matelux bílý, Kůra čirá, Činčila čirá	V ceně	V ceně
Kat. 2 – Float šedý, Matelux šedý, Matelux bronz, Thela	40,2 €	60,2 €
Kat. 3 – Connex čirý 3.3.1 – bezpečnostní sklo 6,4 mm, Connex čirý, bílý, šedý, bronz	85,3 €	140,6 €
Kalení skla	40,2 €	
Zrcadlo šedé, bronz	+50,2 €	

U příčného dekoru je vzor skla orientován standardně svisle. Dveře bez skla -5 €. Tučně zvýrazněné typy dveří jsou v kategorii 3/3.

KLIMA DVEŘE TŘ. II

Rozdíl teploty do 10 °C, rozdíl relativní vlhkosti vzduchu do 35 %

Pouze SIMPLY 1	+60,2 €
Výsuvná prahová lišta	+35,1 €

PŘÍPLATKY ZA ATYPICKÝ ROZMĚR (vyráběno po 5 mm)

Dveře falcové, reverzní nad 215,5 cm vyrovnávací profil 1 000,-

Atyp VÝŠKA (cm)	196,5	do 209,5	do 230	do 260
Dveře	0 €	25,1 €	50,2 €	100,4 €
Zárubně				
Atyp ŠÍŘKA (cm)	do -0,5	60-90	91-110	111-120
Dveře	0 €	35,1 €	55,2 €	90,4 €
Zárubně		15,1 €		

ZVÝHODNĚNÝ ROZMĚR 210 cm

Dveře / zárubně 60, 70, 80, 90 / 210 cm 15,1 € / 15,1 €

PŘÍPLATKY ZA DVEŘE PROTIPOŽÁRNÍ EI30DP3, PROTIHLUKOVÉ, KOUŘOTĚSNÉ A JEJICH KOMBINACE

protipožární typové 60, 70, 80, 90/197 cm	Simply1 +150,6 €
*protipožární atyp od š 90,5 cm a do v 220 cm	Simply1 +185,8 €
protihlukové 35dB (falcové, otočné)	Simply1 +160,7 €
protihlukové 37dB (falcové, otočné)	Simply1 +195,8 €
kouřotěsné	Simply1 +150,6 €
protipožární + kouřotěsné	Simply1 +251,0 €
protipožární + protihlukové	Simply1 +301,2 €
kouřotěsné + protihlukové	Simply1 +251,0 €
kouřotěsné + protihlukové + protipožární	Simply1 +351,4 €

Bez falcové protihlukové dveře a protihlukové dveře s požární odolností pouze varianta 32dB.

*Za atypické rozměry se připočítávají příplatky viz tabulka vlevo.

Příplatek za protipožární obložkovou zárubeň	82,8 €
Výsuvná prahová lišta u kouřotěsných nebo protihluk. dveří v ceně	
Tříštelkový zámek BKS Secura od výšky dveří 220 cm	200,8 €
Těsnění Sillen pro kouřotěsné dveře do netěsněné zárubně	30,1 €
Prosklené dveře	na poptávku

MAXIMÁLNÍ ROZMĚRY DVEŘÍ A ZÁRUBNÍ

Jmenovitý rozměr	š 120 cm	v 260 cm
------------------	----------	----------

POSUVNÉ DVEŘE

Všechny posuvné dveře mají z důvodu vyšší odolnosti hranu ABS 1 mm. V drážce křídla je navíc hliníkový U profil, který zajišťuje rozměrovou stabilitu drážky a tímto tichou a bezproblémovou funkčnost. Max. šířka dveřního křídla pro posuvné dveře na stěnu je 118 cm.

POSUVNÉ DVEŘE NA STĚNU – systém STANDARD

Lze bez zárubně i se zárubní

Cena zárubně	viz str. 15
Mušle	viz str. 13-14
Kování jednokřídlé do 2,5 m vč. tich. dojezdu	200,8 €
Kování dvoukřídlé vč. tich. dojezdu	391,6 €
Garnýž v RAL mat, HPL Supermat (JK, DVK)	62,8/ 125,5 €
Dorazový hranol v dekoru dveří	50,2 €
Dorazový hranol v RAL mat, HPL Supermat	60,2 €
Synchronní mechanismus	50,2 €
Tichý dojezd od š 70 cm	

POSUVNÉ DVEŘE DO POUZDRA

Cena zárubně	+75,3 €/ks
Cena zárubně pro DVK	+90,4 €
Mušle, hranová mušle	viz str. 13-14
Zárubeň obsahuje protiprachové kartáčky	

POSUVNÉ DVEŘE NA STĚNU – systém MINIMA

Pouze plné dveře bez zárubně, nutno určit orientaci L/P. Nelze v příčném dekoru

Tichý dojezd oboustranný v ceně od š 70 cm	ANO
Cena dveřního křídla do průchodu 198-230 cm	+70,3 €/ks
Mušle	viz str. 13-14
Kování jednokřídlé do 2 m hliník mat	441,8 €
Kování jednokřídlé do 2 m černý mat	502,0 €
Kování dvoukřídlé	2x jednokřídlé

POSUVNÉ DVEŘE V ZÁRUBNĚ – M KOVÁNÍ

Cena zárubně DVK	viz str. 15
Mušle	viz str. 13-14
Kování jednokřídlé	175,7 €
Kování dvoukřídlé	351,4 €
Hranol	90,4 €
Dorazová lišta	10,0 €
Tichý dojezd – oboustranný	170,7 €

POSUVNÉ DVEŘE NA STĚNU – systém ELOX

Lze bez zárubně i se zárubní

Tichý dojezd oboustranný hliník, RAL/NCS	v ceně
Tichý dojezd oboustranný černý JK/DVK	+175,7 € /+351,4 €
Cena zárubně	viz str. 15
Mušle	viz str. 13-14
Kování jednokřídlé do 2,0 m, hliník	236,0 €
Kování jednokřídlé do 2,0–3,0 m, hliník	301,2 €
Kování dvoukřídlé hliník	451,8 €
Kování jednokřídlé do 2,0 m, bílé/nástřík RAL/NCS*	336,4 €
Kování jednokřídlé do 2,0–3,0 m, bílé/nástřík RAL/NCS*	451,8 €
Kování dvoukřídlé bílé / nástřík RAL/NCS*	652,7 €
Kování jednokřídlé černé	371,5 €
Kování dvoukřídlé černé do 3,3 m	512,1 €
Dorazový hranol v dekoru dveří	50,2 €

* Alpská bílá W1100 = RAL9003
Karátově béžová U115 = NCS S1505-Y40R
Kašmírově šedá U702 = NCS S2005-Y60R
Taupe šedá U750 = NCS S2005-Y20R

POSUVNÉ DVEŘE NA STĚNU – SYSTÉM ATLANTIS

Pouze plné dveře bez zárubně, jednokřídlé do max. šířky stavebního otvoru 90 cm, nutno určit orientaci L/P. Nelze v příčném dekoru. Pozor! Přesah křídla přes stavební otvor na straně otevírání +270 mm

Tichý dojezd oboustranný v ceně	ANO
Cena dveřního křídla do průchodu 197 cm	+7,5 €
Cena dveřního křídla do průchodu 198–245 cm	70,3 €
Mušle	viz str. 13-14
Kování jednokřídlé	426,7 €
Kování dvoukřídlé	NE

POSUVNÉ DVEŘE NA STĚNU – systém TEXAS

Dveře bez zárubně	ANO
Tichý dojezd	NE/ANO
Cena dveřního křídla pro průchod 210,5–250 cm	+75,3 €/ks
Mušle Texas	25,1 €
Madlo Texas	25,1 €
Kování jednokřídlé do 2 m	180,7 €
Kování jednokřídlé do 2,4 m	200,8 €
Kování dvoukřídlé – max. průchod 140 cm	331,3 €
Synchronní mechanismus	50,2 €
Tichý dojezd – oboustranný (od š. 700 mm)	90,4 €

SKLÁDACÍ DVEŘE

Povrch	UNIBARVY	3D	PREMIUM	SUPERMAT
Typ dveří 1	276,1 €	286,2 €	316,3 €	451,8 €
Typ dveří 8S, 9S (od š. 700 mm)	376,5 €	386,6 €	416,7 €	587,4 €
Typ dveří 10S (od š. 700 mm)	466,9 €	476,9 €	507,1 €	652,7 €
Cena zárubně			+55,2 €	
Cena kování			+120,5 €	
Mušle			viz str. 13-14	
Dvoukřídlé dveře = 2x jednokřídlé dveře, kování i mušle				

Jednokřídlé otvírání max. do šíře 110 cm (2×55 cm), max. výška dveřního křídla je 210 cm. Výplň dveří pouze voština. Pouze v kombinaci s obložkovou zárubní. Nelze upevnit do kovových zárubní a obkladu kovové zárubně. Dveře nelze uzamykat.

KYVNÉ DVEŘE

Cena dveří	+30,1 €
Cena zárubně	+30,1 €
Při uzamykání hranolek navíc	+7,5 €
Závěsy (2 ks)	90,4 €

KATEGORIE DEKORŮ

Unibarvy	
Alpská bílá	W1100 ST9
Prémium bílá pór	W1000 ST19
Karátově béžová	U115 ST9
Kašmírově šedá	U702 ST9
Taupe šedá	U750 ST9
Perlově šedá	U763 ST9
Diamantově šedá	U963 ST2
3D	
Pinie Aland polární	H3433 ST22
Pinie Aland bílá	H3430 ST22
Dub Vicenza	H3157 ST12
Dub Hamilton	H3303 ST10
Dub Nebraska	H3331 ST10
Dub Corbridge	H3395 ST12
Premium	
Dub Halifax přírodní	H1180 ST37
Dub Halifax tabákový	H1181 sT37
Dub Cuneo hnědý	H3317 ST28
Eukalyptus tmavě hnědý	H3043 ST12
HPL Supermat	
Černá	U999 TM9

ZÁPUSTNÉ MUŠLE PRO DŘEVĚNÉ POSUVNÉ A SKLÁDACÍ DVEŘE

typ	povrch	neuzamykatelná	WC-set	PZ-set	BB-set	pro skládací	do pouzdra 100mm
		kus					
2	nikl satin	20,1 €	×	×	×	✓	✓
2	chrom matný	20,1 €	×	×	×	✓	✓
2	černá	20,1 €	×	×	×	✓	✓
2	bronz	20,1 €	×	×	×	✓	✓
typ	povrch	neuzamykatelná	WC-set	PZ-set	BB-set	pro skládací	do pouzdra 100mm
		pár					
3	nikl satin	60,2 €	195,8 €	×	×		
3	černá	110,4 €	296,2 €	×	×		
typ	povrch	neuzamykatelná	WC-set	PZ-set	BB-set	pro skládací	do pouzdra 100mm
		kus					
5	nikl satin	20,1 €	×	×	×	✓	✓
18	nerez	25,1 €	×	×	×	✓	✓
18	černá	25,1 €	×	×	×	✓	✓
23	nikl satin	25,1 €	95,4 €	95,4 €	×		
23	černá	25,1 €	95,4 €	95,4 €	×		
23	antracit	25,1 €	95,4 €	95,4 €	×		
26	černá	35,1 €	×	×	×	✓	✓
26	zlatá	35,1 €	×	×	×	✓	✓
26	měď	35,1 €	×	×	×	✓	✓
26	nerez	20,1 €	×	×	×	✓	✓
typ	povrch	neuzamykatelná	WC-set	PZ-set	BB-set	pro skládací	do pouzdra 100mm
		kus					
27	zlatá matná	20,1 €	85,3 €	65,3 €	65,3 €		
27	zlatá lesklá	20,1 €	85,3 €	65,3 €	65,3 €		
27	bronz matný	20,1 €	85,3 €	65,3 €	65,3 €		
27	chrom lesklý	20,1 €	85,3 €	65,3 €	65,3 €		
27	chrom matný	20,1 €	85,3 €	65,3 €	65,3 €		
27	nerez	20,1 €	85,3 €	65,3 €	65,3 €		
27	nikl matný	20,1 €	85,3 €	65,3 €	65,3 €		
27	antracit	20,1 €	×	×	×		
28	nerez	25,1 €	×	×	×		✓
28	černá	40,2 €	×	×	×		✓
28	zlatá	40,2 €	×	×	×		✓
28	měď	40,2 €	×	×	×		✓
29	nerez	40,2 €	×	×	×		✓
29	černá	40,2 €	×	×	×		✓
29	zlatá	40,2 €	×	×	×		✓
29	měď	40,2 €	×	×	×		✓
30	černá	40,2 €	150,6 €	120,5 €	120,5 €		
30	bílá matná	40,2 €	×	×	×		
30	zlatá matná	40,2 €	×	×	×		
30	zlatá lesklá	40,2 €	150,6 €	120,5 €	120,5 €		
30	chrom lesklý	40,2 €	150,6 €	120,5 €	120,5 €		
30	chrom broušený	40,2 €	150,6 €	120,5 €	120,5 €		
30	nikl perla	40,2 €	150,6 €	120,5 €	120,5 €		
30	titan	40,2 €	×	×	×		
typ	povrch	neuzamykatelná	WC-set	PZ-set	BB-set	pro skládací	do pouzdra 100mm
		set					
31	černá	55,2 €	70,3 €	×	×		✓
31	chrom lesklý	55,2 €	70,3 €	×	×		✓

ZÁPUSTNÉ MUŠLE PRO DŘEVĚNÉ POSUVNÉ A SKLÁDACÍ DVEŘE

typ	povrch	neuzamykatelná	WC-set	PZ-set	BB-set	pro skládací	do pouzdra 100mm
		set					
31	chrom broušený	55,2 €	70,3 €	x	x		✓
31	nikl broušený	55,2 €	70,3 €	x	x		✓
31	mosaz leštěná lakovaná	55,2 €	70,3 €	x	x		✓
31	bronz česaný matný	55,2 €	70,3 €	x	x		✓
32	černá	70,3 €	90,4 €	x	x		✓
32	chrom lesklý	70,3 €	90,4 €	x	x		✓
32	chrom broušený	70,3 €	90,4 €	x	x		✓
32	nikl broušený	70,3 €	90,4 €	x	x		✓
32	mosaz leštěná lakovaná	70,3 €	90,4 €	x	x		✓
32	bronz česaný matný	70,3 €	90,4 €	x	x		✓
33	černá	336,4 €*	366,5 €*	351,4 €*	x		✓
33	stříbrná matná	336,4 €*	366,5 €*	351,4 €*	x		✓
33	chrom broušený	336,4 €*	366,5 €*	351,4 €*	x		✓
33	bílá matná	336,4 €*	366,5 €*	351,4 €*	x		✓
typ	povrch	hranová pro posuvné dveře do pouzdra					
kus							
25	nikl satin	25,1 €	x	x	x		
25	černá	25,1 €	x	x	x		
25	antracit	25,1 €	x	x	x		
34	černá	20,1 €	x	x	x		
34	nikl	20,1 €	x	x	x		
34	chrom	20,1 €	x	x	x		
34	bronz	20,1 €	x	x	x		
34	mosaz	20,1 €	x	x	x		
35	černá	20,1 €	x	x	x		
35	nikl	20,1 €	x	x	x		
35	chrom	20,1 €	x	x	x		
35	bronz	20,1 €	x	x	x		
35	mosaz	20,1 €	x	x	x		

vysvětlivky:

* vč. magnetického zámku a protiplechu

WC/PZ - set včetně zámku a protiplechu

WC/PZ/BB - sada včetně hranové mušle, zámku a protiplechu

OBLOŽKOVÉ ZÁRUBNĚ

Šířka ostění	Pro jednokřídlé dveře				Pro dvoukřídlé dveře				Pro dvoukřídlé dveře			
	60 - 90/197				125-145/197				165-185/197			
	UNI-BARVY	3D	PREMIUM	SUPERMAT	UNI-BARVY	3D	PREMIUM	SUPERMAT	UNI-BARVY	3D	PREMIUM	SUPERMAT
7-15,5	195,3 €	200,3 €	215,4 €	295,7 €	220,4 €	225,4 €	240,5 €	320,8 €	225,4 €	230,4 €	245,5 €	325,8 €
16-25,5	205,3 €	210,4 €	225,4 €	305,7 €	235,5 €	240,5 €	255,5 €	335,9 €	240,5 €	245,5 €	260,6 €	340,9 €
26-35,5	220,4 €	225,4 €	240,5 €	320,8 €	255,5 €	260,6 €	275,6 €	355,9 €	260,6 €	265,6 €	280,6 €	361,0 €
36-45,5	250,5 €	255,5 €	270,6 €	350,9 €	275,6 €	280,6 €	295,7 €	376,0 €	280,6 €	285,7 €	300,7 €	381,0 €
46-55,5	270,6 €	275,6 €	290,7 €	371,0 €	295,7 €	300,7 €	315,8 €	396,1 €	300,7 €	305,7 €	320,8 €	401,1 €
56-65,5	290,7 €	295,7 €	310,8 €	391,1 €	310,8 €	315,8 €	330,8 €	411,2 €	315,8 €	320,8 €	335,9 €	416,2 €
66-75,5	310,8 €	315,8 €	330,8 €	411,2 €	330,8 €	335,9 €	350,9 €	431,3 €	335,9 €	340,9 €	355,9 €	436,3 €

Šíře ostění jsou vyráběny po 5 mm. Hrany ostění jsou standardně zakončeny ABS hranou.
U příčných dekorů je kresba na zárubních klasicky svislá, ne příčná.

PŘÍPLATKY ZÁRUBNĚ

Kombinace dekorů	+7,5 €
Zárubeň pro celoskleněné dveře otočné	+30,1 €
Zárubeň pro bezfalcové dveře	Bez přípl.
Obklad průchodu bez dveří (slepá zárubeň)	Bez přípl.
Spoj obložky na tupo	+40,2 €
Obložka - šířka 80 mm	+20,1 €
Šikmina	+90,4 €
Úprava zárubně pro rekuperaci	+30,1 €

OBKLAD KOVOVÉ ZÁRUBNĚ (OKZ)

Cena dveří	+35,1 €
Cena zárubně (obložka - šířka 80 mm)	+35,1 €
Příplatek za atyp se již dále nepočítá	
Posuvný systém lze pouze STANDARD	

Nelze pro modelové řady Glasswood a Mirror
Nelze se speciálními vlastnostmi (protipožární, protihlukové, atd.)
Nelze bezfalc, reverz, spoj natupo

PŘÍPLATKY ZÁRUBNĚ - NÁSTŘÍK NEMETALICKÉ RAL STUPEŇ LESKU - G10 - HLUBOKÝ MAT

Pro JK zárubeň	
JK do 90/200/15,5 cm (nebo do plochy 0,31 m ²)	CPL +100,4 €
JK do 90/210/25,5 cm (nebo do plochy 0,53 m ²)	CPL +130,5 €
JK do 90/280/25,5 cm (nebo do plochy 0,71 m ²)	CPL +165,7 €
JK do 90/210/50,0 cm (nebo do plochy 1,05 m ²)	CPL +190,8 €
JK do 90/280/50,0 cm (nebo do plochy 1,4 m ²)	CPL +241,0 €
JK nad plochu 1,4 m ²	individuálně
Pro DVK zárubeň	
DVK do 185/280/25,5 (nebo do plochy 0,71 m ²)	CPL +190,8 €
DVK do 185/280/50,0 (nebo do plochy 1,4 m ²)	CPL +276,1 €
Pro DVK nad plochu 1,4 m ²	individuálně
Pro určení plochy zárubně se vychází z výšky a ostění zárubně	
Kombinace odstínů RAL/NCS zárubně +25,1 €	

*Vychází se z kategorie dekorů CPL UNIBARVY.

RÁMOVÉ ZÁRUBNĚ





Povrch	60 - 90/197				125-145/197				165-185/197			
	UNI-BARVY	3D	PREMIUM	SUPERMAT	UNI-BARVY	3D	PREMIUM	SUPERMAT	UNI-BARVY	3D	PREMIUM	SUPERMAT
Rámová zárubeň bez požární odolnosti	391,1 €	396,1 €	411,2 €	491,5 €	426,2 €	431,3 €	446,3 €	526,6 €	451,3 €	456,4 €	471,4 €	551,7 €
Atypické rozměry	Individuální kalkulace											
Rámová zárubeň s požární odolností	Individuální kalkulace											
Příplatek za RAL	25,1 €/bm											

Tloušťka rámu je 62 mm, šířka obvodové lišty je 40 mm.

PODLAHOVÉ LIŠTY

Alpská bílá, Karátově béžová, Taupe šedá, Kašmírově šedá - délka lišty 2,4 m	12 €
--	------

SVĚTLÍKOVÉ STĚNY

		Šířka											
		Do 100 cm				Do 175 cm				Do 240 cm			
	Šířka ostění	UNIBARVY	3D	PREMIUM	SUPERMAT	UNIBARVY	3D	PREMIUM	SUPERMAT	UNIBARVY	3D	PREMIUM	SUPERMAT
	15-25,5	351 €	356 €	372 €	452 €	412 €	417 €	432 €	512 €	472 €	477 €	492 €	572 €
	26-35,5	382 €	387 €	402 €	482 €	427 €	432 €	447 €	527 €	487 €	492 €	507 €	587 €
	36-45,5	412 €	417 €	432 €	512 €	447 €	452 €	467 €	547 €	507 €	512 €	527 €	607 €
	rámová stěna	512 €	517 €	532 €	612 €	612 €	618 €	633 €	713 €	703 €	708 €	723 €	803 €
	15-25,5	x	x	x	x	472 €	477 €	492 €	597 €	532 €	537 €	552 €	658 €
	26-35,5	x	x	x	x	487 €	492 €	507 €	612 €	592 €	597 €	612 €	718 €
	36-45,5	x	x	x	x	517 €	522 €	537 €	643 €	658 €	663 €	678 €	783 €
	rámová stěna	x	x	x	x	703 €	708 €	723 €	828 €	788 €	793 €	808 €	914 €
	15-25,5	x	x	x	x	537 €	542 €	557 €	688 €	663 €	668 €	683 €	813 €
	26-35,5	x	x	x	x	557 €	562 €	577 €	708 €	678 €	683 €	698 €	828 €
	36-45,5	x	x	x	x	623 €	628 €	643 €	773 €	758 €	763 €	778 €	909 €
	rámová stěna	x	x	x	x	798 €	803 €	818 €	949 €	979 €	984 €	999 €	1130 €
	15-25,5	x	x	x	x	728 €	733 €	748 €	879 €	793 €	798 €	813 €	944 €
	26-35,5	x	x	x	x	748 €	753 €	768 €	899 €	818 €	823 €	838 €	969 €
	36-45,5	x	x	x	x	768 €	773 €	788 €	919 €	838 €	843 €	858 €	989 €
	rámová stěna	x	x	x	x	979 €	984 €	999 €	1130 €	1064 €	1069 €	1084 €	1215 €
	15-25,5	x	x	x	x	793 €	798 €	813 €	994 €	864 €	869 €	884 €	1064 €
	26-35,5	x	x	x	x	818 €	823 €	838 €	1019 €	884 €	889 €	904 €	1084 €
	36-45,5	x	x	x	x	838 €	843 €	858 €	1039 €	909 €	914 €	929 €	1110 €
	rámová stěna	x	x	x	x	1064 €	1069 €	1084 €	1265 €	1155 €	1160 €	1175 €	1356 €

Nezahrnuje cenu dveří. V ceně stěny sklo kat. 1. Jiné sklo dle kategorie příplatek za 3/3 na světlík. Výška od 240 do 260 cm +20 %. Dělicí sloupek v nadsvětlíku (typ 6, 9, 10) CPL UNI + 400,-/sloupek. Nadpanel typ 1 - počítáno 40 % ceny křídla. Plná výplň světlíku +400,-/světlík. Typ 7,8 v katalogu vychází cenově z typů 2 a 1. Na přání lze vyrobit okop v úrovních výšky 70, 150, 220, 250 a 270 mm. Okop výšky 270 mm bez příplatku. Nástřík RAL - individuální kalkulace.

SVĚTLÍKOVÁ OKNA - KONSTRUKCE OBLOŽKOVÁ

SV - svislé	Šířka ostění	UNIBARVY	3D	PREMIUM	SUPERMAT	VO - vodorovné	Šířka ostění	UNIBARVY	3D	PREMIUM	SUPERMAT
Světlá š. okna do 100	7-15,5	321 €	326 €	346 €	422 €	Světlá š. okna do 150	7-15,5	321 €	326 €	346 €	422 €
	16-25,5	336 €	341 €	361 €	437 €		16-25,5	336 €	341 €	361 €	437 €
Světlá v. okna do 210	26-35,5	351 €	356 €	377 €	452 €	Světlá v. okna do 100	26-35,5	351 €	356 €	377 €	452 €
	36-45,5	372 €	377 €	397 €	472 €		36-45,5	372 €	377 €	397 €	472 €

V ceně světlíku sklo kat.1. Orientace svisle. Jiné sklo dle ostatních kategorií. Výpočet plochy skla vychází ze světlé š. x v. okna



Kat. 2

+60,2 €/m²

Kat. 3

+140,6 €/m²

LEGENDA

-  v protipožární úpravě
- OKZ** v provedení OKZ
-  kombinace dekorů
- RAL** v nástříku

TECHNICKÉ PARAMETRY

Konstrukce

DVEŘE

Rám dveří

Základem konstrukce dveřního křídla je rám z masivních smrkových hranolů, u modelové řady Glasswood je to buková spárovka. V rozích jsou hranoly zpevněné.

Ekologická plná výplň

Pazdeřová deska (PAD) – lehčená deska z čistě přírodního materiálu, vyrábí se lepením a slisováním lněných vláken. PAD je zvukově izolační materiál, který pohlcuje hluk lépe než dřevotřísková deska (DTD). Splňuje vyšší akustické vlastnosti - vzduchová neprůzvučnost do 30 dB. Váha plných dveří s touto výplní je cca 32 kg. Má výborné tepelně izolační vlastnosti i lepší ohnivzdorné vlastnosti než dřevo. Přestože je hustota desek jen 380 kg/m³, materiál je tvarově stabilní a je odolnější vůči průhybu než DTD. Kvalita vstupních materiálů je zásadním faktorem určujícím konečnou kvalitu výrobku a tak používáme vysoce kvalitní PAD od francouzských a holandských dodavatelů. Stejně tak důležitá je pro nás ekologie. Desky jsou vyrobeny ze 100% přírodních surovin, jsou biologicky rozložitelné a jsou zcela recyklovatelné. Dveřní křídlo s PAD výplní je tak vyrobeno z 80% z biologického materiálu. Len je v průměru 50x šetrnější k životnímu prostředí než jiná vlákna. Len na rozdíl od dřeva neobsahuje žádný přirozeně se vyskytující formaldehyd.

Plášť

Celá konstrukce je oplášťována DTD nebo MDF deskou tloušťky 3 mm.

CPL plášť EGGER

CPL – Barevně stálé, snadno udržovatelné, odolné vůči mechanickému poškození a krátkodobému působení vody. Vhodné pro rodinné domy, byty a komerční prostory.

HPL plášť EGGER

HPL – Díky své vysoké odolnosti vůči oděru jsou vhodné do veřejných prostor. Široká škála nabídky dekory pro bezfalcové dveře.

ZÁRUBNĚ

Konstrukce zárubně je tvořena DTD středovými dílci tloušťky 22 mm a obložkami s jádrem o tloušťce 18 mm. Zárubeň je osazena protiplechem, který je kromě standardního připevnění do obložky navíc připevněn do středového dílce a tím zabezpečuje zvýšenou odolnost proti vyražení. Vybrané materiály a mohutnější konstrukce zárubně garantují její pevnost a stabilitu.

HRANY

Falcové a reverzní dveře jsou olemeny melaminovou hranou. V případě bezfalcových dveří je použita hrana ABS 1 mm. Spodní hrana dveří se neolepuje.

KONSTRUKCE ZÁRUBNĚ
je tvořena středovými
díly DTD tl. 22 mm
a obložkami tl. 18 mm,
šířka záklopu 60 mm

POVRCH DVEŘÍ
odolné CPL
nebo HPL pláště,
popř. nástřik RAL

VÝPLŇ
pazdeřová deska
(PAD) z čistě
přírodního materiálu



STŘEDOVÝ DÍL
ZÁRUBNĚ
z jednoho kusu pro
všechny šířky ostění

KONSTRUKCE
je opláštěna DTD
nebo MDF deskou
tl. 3 mm

RÁM
z masivních
smrkových hranolů

Výkresy zárubní

STANDARDNÍ ZÁRUBEŇ

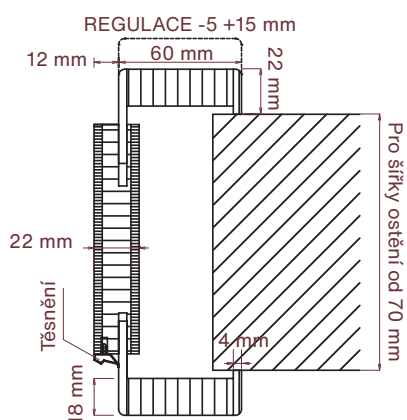

REVERZNÍ OTEVÍRÁNÍ

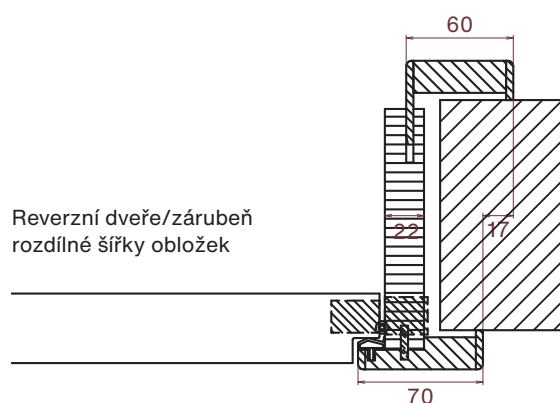

OBKLAD KOVOVÉ ZÁRUBNĚ (OKZ)

Regulace
+15 mm/-3 mm
při zaměření
vnější šířky profilu
ocelové zárubně

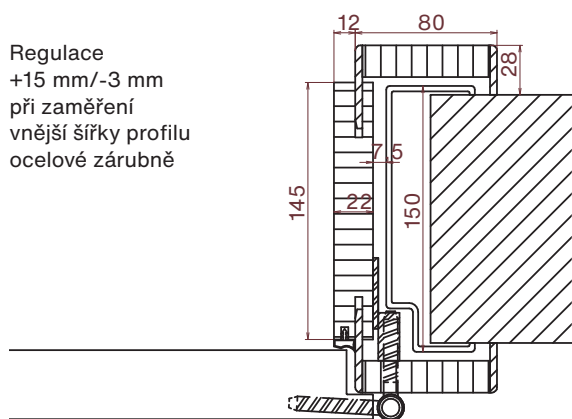

Regulace
+10 mm/-5 mm
při zaměření
šířky zdiva

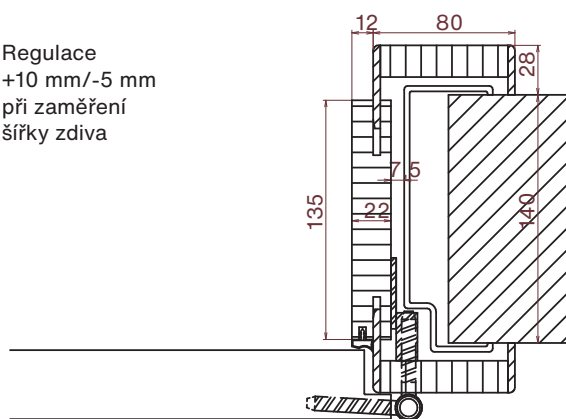

REKUPERAČNÍ (PROVĚTRÁVANÁ) ZÁRUBEŇ

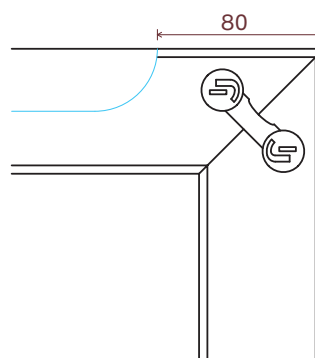
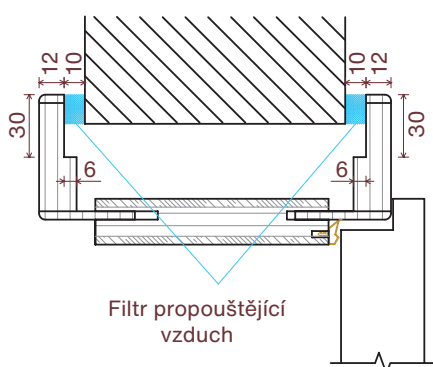

Otevíraní, *orientace*

Určení orientace (pravé/levé) dveří podle typu

FALCOVÉ DVEŘE

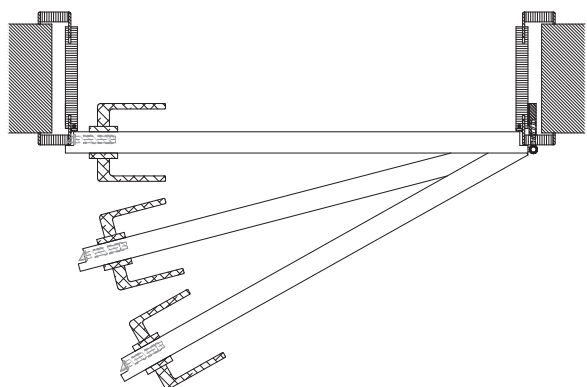

Falcové pravé

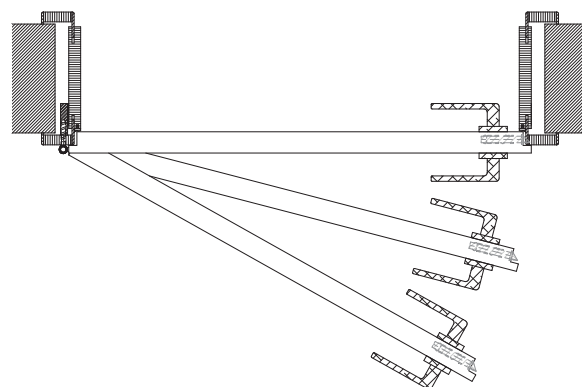

Falcové levé

BEZFALCOVÉ DVEŘE

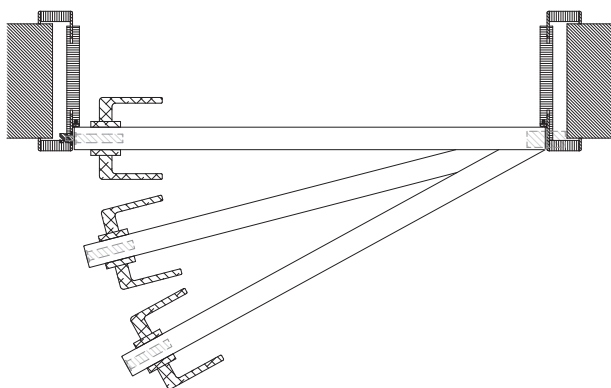

Bezfalcové pravé

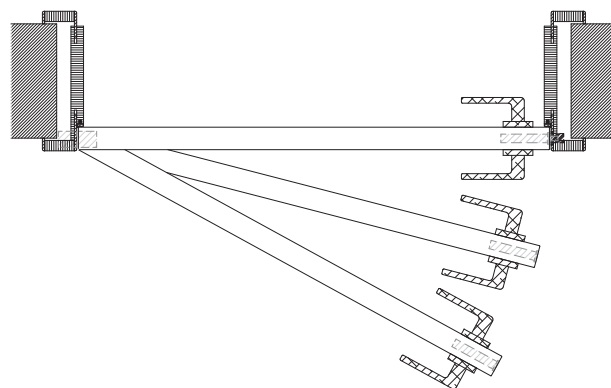

Bezfalcové levé

REVERZNÍ DVEŘE

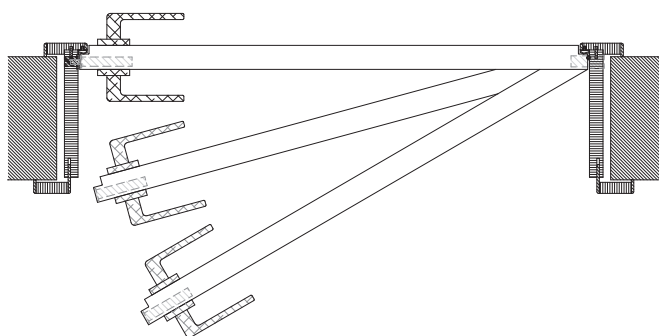

Reverzní pravé

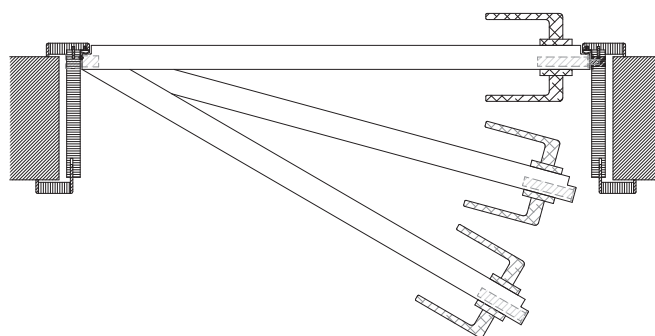

Reverzní levé

Napojení *podlah*

FALCOVÉ DVEŘE

Napojení podlah pro falcové dveře

Osa přechodové podlahové spáry
10-15mm ven od líce stěny

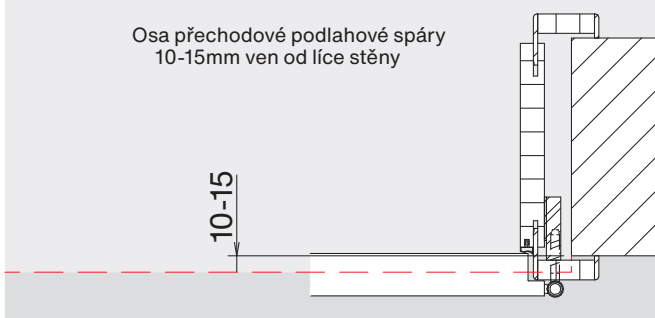

BEZFALCOVÉ DVEŘE

Napojení podlah pro bezfalcové dveře
a kovové zárubně

Osa přechodové podlahové
spáry v rovině stěny

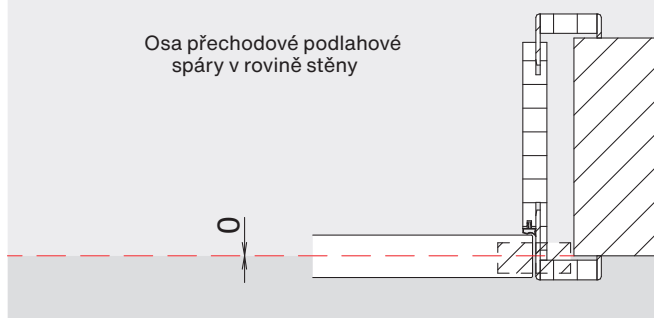

REVERZNÍ DVEŘE

Napojení podlah pro reverzní dveře

Osa přechodové podlahové
spáry v rovině stěny

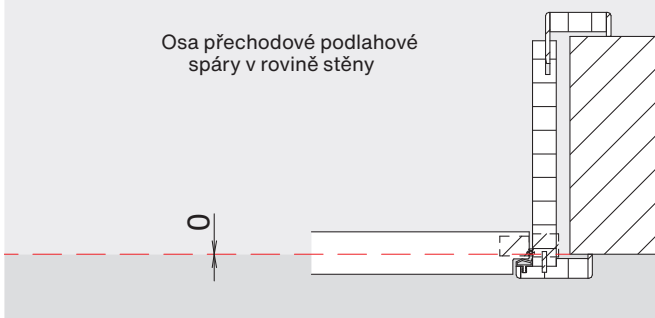

M-KOVÁNÍ

Napojení podlah pro M-kování

Osa přechodové podlahové spáry
8 a 62mm dovnitř od líce stěny

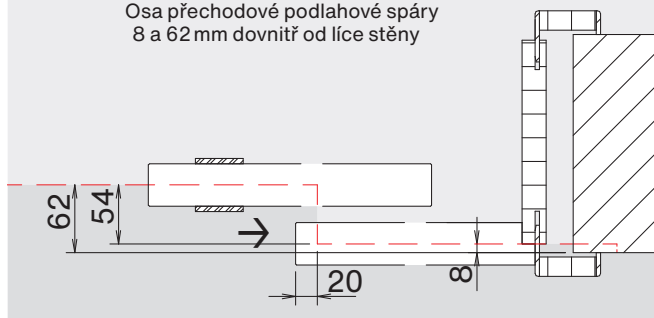

SKRYTÁ ZÁRUBEŇ

Napojení podlah pro dveře
do skryté zárubně otevírané ven

Osa přechodové podlahové spáry
20mm dovnitř od líce stěny

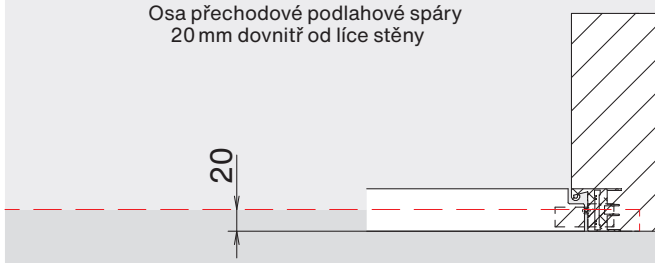

SKRYTÁ ZÁRUBEŇ DOVNITŘ

Napojení podlah pro dveře
do skryté zárubně otevírané dovnitř

Osa přechodové podlahové spáry
20mm dovnitř od líce stěny

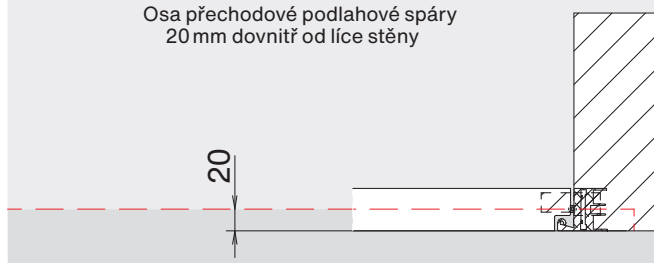

Stavební *otvory*

V případě, že jste se rozhodli pro obložkové zárubně, je nutné, abyste toto rozhodnutí učinili včas, tzn. při projektu, nejpozději při realizaci hrubé stavby. Stavební otvory pro zárubně musí mít dané parametry, které jsou uvedeny níže. Samotná montáž zárubní se provádí po dokončení maleb, obkladů a všech podlahových krytin, včetně koberců. V případě obkladů stěn, které nepřesahují nebo nekončí ve stejné výšce jako zárubně, je zapotřebí neprovádět obložení až do konce stavebního otvoru, ale vynechat jednu řadu obkladu a tu dodělat až po samotné montáži zárubně. Promyslete si umístění dveří s ohledem na elektroinstalaci, okolní zdi či budoucí vybavení. Nemáte-li dostatek prostoru, zvolte si např. posuvné dveře na zed', do pouzdra nebo dveře skládací. Pokud je stavba v takové fázi, že již není možné atypické stavební otvory upravit, nic není ztraceno! Vyrobíme Vám dveře dle Vaší potřeby.

Tabulka rozměrů dveří, zárubní a stavebních otvorů

jmen. rozměr š × v (mm)	A šířka křídla	B světlá š. zárubně	C světlá š. otvoru	D celková š. zárubně	E výška křídla	F světlá v. zárubně	G světlá v. otvoru	H celková v. zárubně
600 × 1970	650/620	606	700	750	1985/1970	1970	2020 (2010-2030)	2042
700 × 1970	750/720	706	800	850				
800 × 1970	850/820	806	900	950				
900 × 1970	950/920	906	1000	1050				

Šířka ostění zárubně je vyráběna z jednoho nepřerušovaného kusu.

Rozměry stavebních otvorů specifických výrobků

typ výrobku	šířka	výška	ostění
Standardní zárubeň	+ 10 cm	min. 201 cm	min. 7 cm
Bezřalcová zárubeň	+ 10 cm	min. 201 cm	min. 8,5 cm
Protipožární zárubeň	+ 12 cm	min. 203 cm	min. 7 cm
Rámová zárubeň	+ 20 cm	min. 207 cm	min. 10 cm
M-kování - zárubeň	+ 10 cm	min. 203 cm	min. 12,5 cm
Skládací - zárubeň	+ 10 cm	min. 203 cm	min. 7 cm
Reverzní - zárubeň	+ 10 cm	min. 203 cm	min. 7 cm
Světlikové stěny			min. 15 cm

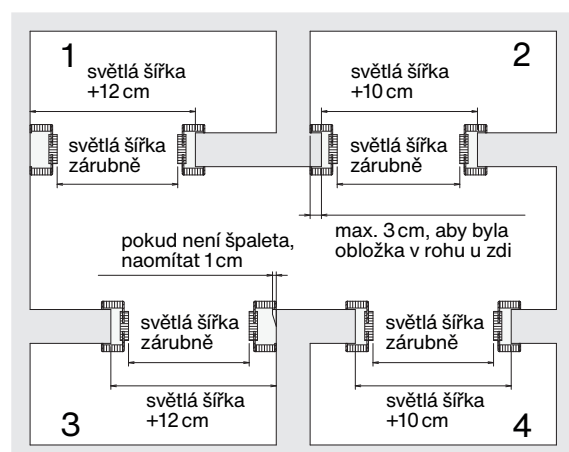
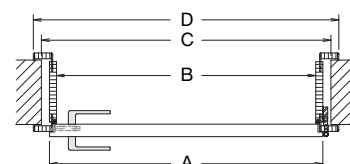



HODONÍN showroom a sídlo společnosti ZLOMEK, s. r. o.

ČAJKOVSKÉHO 39, 695 01 HODONÍN (VELKÁ KASÁRNA)

+420 518 344 599, +420 518 322 300

+420 720 020 389

INFO@ZLOMEK.CZ

BRNO showroom ZLOMEK, s. r. o.

STRÁNSKÉHO 3140/39, 616 00 BRNO-ŽABOVŘESKY

+420 601 575 252, +420 720 029 668

BRNO@ZLOMEK.CZ

BRATISLAVA showroom ZLOMEK SK, s. r. o.

PODLUČINSKÉHO 5 A, 821 03 BRATISLAVA II - RUŽINOV

+421 948 344 599, +421 948 322 300

BRATISLAVA@ZLOMEK.SK

OBCHODNÍ ZASTOUPENÍ

AKTUÁLNÍ SEZNAM VZORKOVEN NAJDETE

NA WWW.ZLOMEK.CZ

Uvedené ceny jsou v € vč. DPH 23 %. Ceníkové ceny jsou EXW Hodonín.



 Zlomek.dvere

 Zlomek.dvere.nabytek

 Zlomekcz

Autorizovaný prodejce

